





組立て説明書



- ・組立て作業は必ず2人以上で行って下さい。
- ・周りに物や人がいないことを確認し、作業して下さい。

下記の金具が入っていることをお確かめ下さい

- | | | | |
|---|---------|----|---|
|  | ナット | 8個 |  |
|  | ワッシャー | 8個 | |
|  | バネワッシャー | 8個 | |

※別注製品は個数が異なる場合があります。

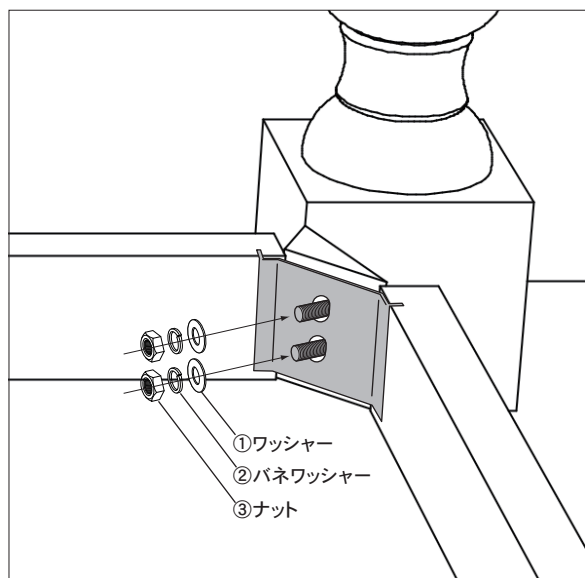
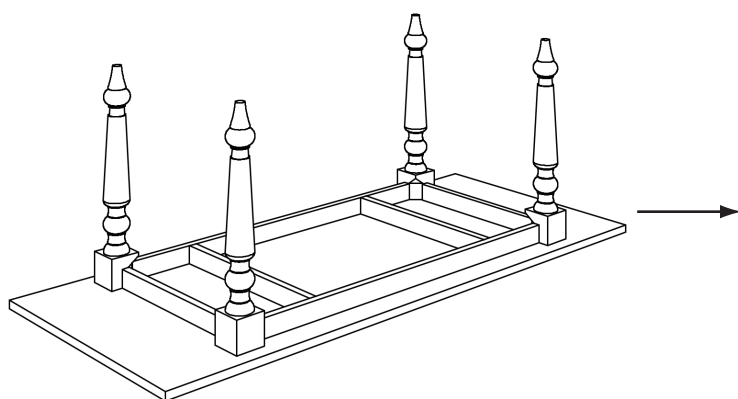

1. 天板を裏面に置き、脚のボルトを天板のプレートの穴に差し込みます。

2. ①ワッシャー、②バネワッシャーの順にボルトに通し、③ナットで固定します。
付属のレンチを使ってしっかり締め上げて下さい。

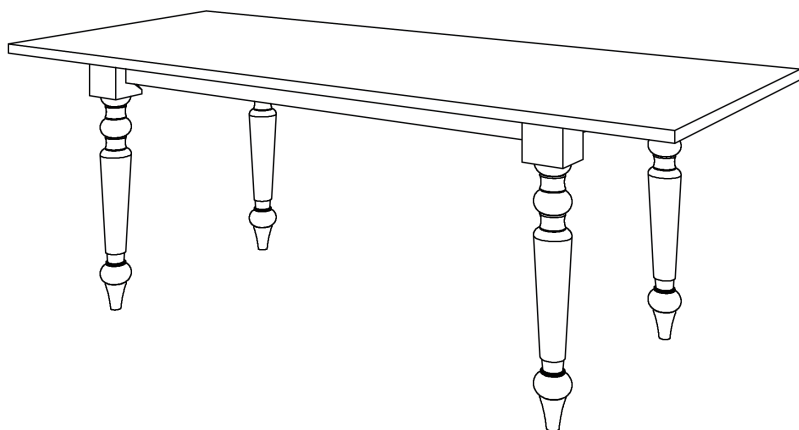

3. すべてのボルトを固定したら天板を上面向け完成です。



安全にご使用いただく為に・・・ナットがゆるんでいないか定期的を確認し、ゆるんでいたら締め直して下さい。