

D

2024.05

**DINING ITEM
& DESK**



Masterwal

100年後のアンティーク家具へ

素材としてのウォールナットを突き詰めることで見える

そのインテリアの表情は、

普遍的でありながら時としてドラマティックにも見えます。

使う人の人生とともに歴史を重ねながら深みを帯び、

100年後の人たちにも愛着を持ってもらえるような家具づくりを

私たちは目指しています。



DINING TABLE / P.07

- P.08 ワイルドウッド T26
ダイニングテーブル 
- P.10 ワイルドウッド T31
ダイニングテーブル 
- P.11 ワイルドウッド T41
ダイニングテーブル 
- P.12 ワイルドウッド
ライブエッジ
ダイニングテーブル 
- P.13 ワイルドウッド T41
ライブエッジ
ダイニングテーブル 
- P.14 グレイ
ダイニングテーブル 
- P.15 エルダ
ダイニングテーブル 
- P.16 デニッシュ
ダイニングテーブル 
- P.17 N5/2
ダイニングテーブル 
- P.18 ベラドンナ
ダイニングテーブル 
- P.18 ロンド
ダイニングテーブル 
- P.19 クローネ
ダイニングテーブル 
- P.20 UT2
ダイニングテーブル 
- P.21 UT4
ダイニングテーブル 
- P.21 UA1テーブルテニス

CHAIR / P.23

- P.24 TRチェア 
- P.24 ラテチェア 
- P.24 グレイズアームチェア 
- P.25 エリナチェア 
- P.25 シエイニーチェア 
- P.25 ラボチェア 
- P.26 UC2-Bチェア 
- P.26 UC3チェア 
- P.26 UC4チェア 
- P.27 UC7チェア 
- P.27 UC8チェア 
- P.27 UC9チェア 
- P.28 リン023
アームレスチェア 
- P.28 リン023
アームチェア 
- P.28 バロット
カウンターチェア 

STOOL / P.30

- P.30 マークスツール 
- P.30 ボーチスツール 
- P.30 トゥルムスツール 
- P.30 ボルトハイスツール 

BENCH / P.31

- P.31 グロウベンチ 
- P.32 ワイルドウッド
ベンチ 



LOUNGE DINING / P.33

- P.34 リッツソファ 
- P.38 レガーロソファ 
- P.40 チルソファ 
- P.42 チル925ソファ 
- P.44 チル
ハイバックソファ 
- P.35 リッツ ロー
ダイニングテーブル 
- P.36 ワイルドウッド ロー
ダイニングテーブル 
- P.37 ワイルドウッドライブエッジ
ローダイニングテーブル 
- P.46 チル ロー
ダイニングテーブル 
- P.47 チル
ラウンドテーブル 
- P.47 アルバ
アームチェア 
- P.48 キャンバーチェア 
- P.48 ダンナチェア 
- P.35 リッツベンチ 
- P.39 レガーロベンチ 
- P.41 チル
バックステージ 

DESK / P.49

- P.50 ウィンデスク 
- P.50 プレスワゴン 
- P.51 ベジット
デスクドロワーズ 
- P.51 リノワゴン 
- P.52 カクタスデスク 
- P.53 カクタスシェルフ 
- P.54 ラボデスク 
- P.54 ラボシェルフ 
- P.56 ノート
システムデスク 

STORAGE / P.61

- P.62 USB3
サイドボード 
- P.63 USB2
サイドボード 
- P.64 ノリータ
カウンター 

INFORMATION / P.65

- P.66 樹種一覧 
- P.69 張地一覧 
- P.76 家具のお手入れ
メンテナンス 

[商品をクリックすると該当商品のプライスリストにジャンプします](#)



WILDWOOD DINING TABLE : WWDTSL20090SL-WN
TR CHAIR : TRDC-IN-WN / UP ブラック
GROW BENCH : GRBN160-WN / UP ブラック
WILDWOOD SHELF : WWSF-WN

プライスリストの見方

1 BLUEPRINT

ブループリント
2020 / 近藤 俊介



ローバックラウンジチェア - ベーシック W600 D750 H790 SH390 AH570 BLT-LOLC-BS-WN/HO/RO/BC	2				替えカバー
	RANK	WN	HO	RO	
フレーム：無垢材 / オイル仕上げ クッション：ウレタン・フェザー・ダウン 張地：本革・ファブリック / カバーリング	8	¥330,000	¥99,000	5	
	7	¥313,500	¥82,500		
	6	¥297,000	¥66,000		
	5	¥280,500	¥49,500		
	4	¥275,000	¥44,000		
	3	¥269,500	¥38,500		
	2	¥264,000	¥33,000		
	1	¥258,500	¥27,500		

BLT-LOLC-BS-WN / RANK5 A783 0011



ウレタン塗装 (BLUEPRINT) ... クリア / +¥33,000 OPB / RO +¥33,000

※本カタログの表示価格は全て税込み価格です。

1 商品名・発売年・デザイナー

製品の名称、発売年とデザイナーを記載しています。

2 マーク・略称

表記のある樹種、スペシャルオーダーの対応が可能です。

樹種

- WN ウォールナット
- HO 北海道オーク
- RO レッドオーク
- BC ブラックチェリー
- OPB オーク ブラックウレタン塗装

スペシャルオーダー対応製品

- ウレタン塗装のオーダー可
- サイズ変更のオーダー可
- R13 天板 R13 面取オーダー可
- SB^R 天板 R 舟底 (SHIP BOTTOM) 面取オーダー可
- 打込み式フェルト取付けオーダー可
- 配線カスタムオーダー可
- ベッドスノコ仕様変更オーダー可

3 製品サイズ・品番

サイズと樹種ごとの品番を掲載しています。製品サイズは全て mm 単位で表示しております。できるだけ正確を期しておりますが、多少の誤差が生じる場合がございますので、予めご了承ください。

サイズ (mm 単位)

- W ... 幅 Φ ... 直径
- D ... 奥行き T ... 高さ
- H ... 高さ AH ... アームの高さ
- SH ... 座面の高さ
- FH ... ベッドフレームの高さ

ソファサイズ略称

- 3 シーター ... 座面幅が 2399~1800mm まで
- 2 シーター ... 座面幅が 1799~1200mm まで
- 1 シーター ... 座面幅が 1199mm~

ベッドサイズ略称

- K ... キング D ... ダブル
- Q ... クイーン SD ... セミダブル
- WD ... ワイドダブル S ... シングル
- S2ATG ... シングル 2 台木目通し仕様

4 製品仕様

製品の仕様と特記事項を記載しています。

5 価格

本カタログの表示価格は全て税込み価格です。

6 QR コード

ホームページで、商品のより詳しい情報をご覧いただけます。テーブルの脚間寸法やキャビネットの内寸なども、こちらよりご確認いただけます。

マスターウォール オンラインショップ

<http://www.masterwal.jp>



DINING TABLE

ダイニングテーブル



WILDWOOD DINING TABLE T26

ワイルドウッド ダイニングテーブル
1999 / MASTERWAL DESIGN TEAM



WWDT18085SL-WN

スチールレッグス

	W2400 H715		W2200 H715		W2000 H715		W1800 H715		W1600 H715	
	WN *RO BC		WN HO RO BC		WN HO RO BC		WN HO RO BC		WN HO RO BC	
D1000	¥412,500	¥357,500	¥390,500	¥335,500	¥374,000	¥319,000	¥346,500	¥291,500	¥333,300	¥278,300
	WWDT240100SL-WN/RO/BC		WWDT220100SL-WN/HO/RO/BC		WWDT200100SL-WN/HO/RO/BC		WWDT180100SL-WN/HO/RO/BC		WWDT160100SL-WN/HO/RO/BC	
D950	¥396,000	¥341,000	¥374,000	¥319,000	¥357,500	¥302,500	¥335,500	¥280,500	¥322,300	¥267,300
	WWDT24095SL-WN/RO/BC		WWDT22095SL-WN/HO/RO/BC		WWDT20095SL-WN/HO/RO/BC		WWDT18095SL-WN/HO/RO/BC		WWDT16095SL-WN/HO/RO/BC	
D900	¥374,000	¥319,000	¥352,000	¥297,000	¥335,500	¥280,500	¥313,500	¥258,500	¥300,300	¥245,300
	WWDT24090SL-WN/RO/BC		WWDT22090SL-WN/HO/RO/BC		WWDT20090SL-WN/HO/RO/BC		WWDT18090SL-WN/HO/RO/BC		WWDT16090SL-WN/HO/RO/BC	
D845	¥357,500	¥302,500	¥335,500	¥280,500	¥319,000	¥264,000	¥302,500	¥247,500	¥289,300	¥234,300
	WWDT24085SL-WN/RO/BC		WWDT22085SL-WN/HO/RO/BC		WWDT20085SL-WN/HO/RO/BC		WWDT18085SL-WN/HO/RO/BC		WWDT16085SL-WN/HO/RO/BC	
D650	¥319,000	¥264,000	¥297,000	¥242,000	¥280,500	¥225,500	¥264,000	¥209,000	¥250,800	¥195,800
	WWDT24065SL-WN/RO/BC		WWDT22065SL-WN/HO/RO/BC		WWDT20065SL-WN/HO/RO/BC		WWDT18065SL-WN/HO/RO/BC		WWDT16065SL-WN/HO/RO/BC	

	W1400 H715		W1200 H715		W1000 H715	
	WN HO RO BC		WN HO RO BC		WN HO RO BC	
D1000	¥303,600	¥248,600	¥290,400	¥235,400	¥277,200	¥222,200
	WWDT140100SL-WN/HO/RO/BC		WWDT120100SL-WN/HO/RO/BC		WWDT100100SL-WN/HO/RO/BC	
D950	¥298,100	¥243,100	¥284,900	¥229,900	¥271,700	¥216,700
	WWDT14095SL-WN/HO/RO/BC		WWDT12095SL-WN/HO/RO/BC		WWDT10095SL-WN/HO/RO/BC	
D900	¥276,100	¥221,100	¥262,900	¥207,900	¥249,700	¥194,700
	WWDT14090SL-WN/HO/RO/BC		WWDT12090SL-WN/HO/RO/BC		WWDT10090SL-WN/HO/RO/BC	
D845	¥265,100	¥210,100	¥251,900	¥196,900	¥238,700	¥183,700
	WWDT14085SL-WN/HO/RO/BC		WWDT12085SL-WN/HO/RO/BC		WWDT10085SL-WN/HO/RO/BC	
D650	¥226,600	¥171,600	¥213,400	¥158,400	¥200,200	¥145,200
	WWDT14065SL-WN/HO/RO/BC		WWDT12065SL-WN/HO/RO/BC		WWDT10065SL-WN/HO/RO/BC	

天板 (T=26mm) : 無垢材 / オイルワックス仕上げ
脚 : スチール (ブラック) / 焼付塗装 アジャスター付

- ウレタン塗装** クリア / +¥11,000
OPB / RO +¥11,000
- 高さ変更** アップ ~100mm まで +¥22,000
※木脚のみ対応
ダウン +¥5,500
- R13 天板 R13 面取仕様** +¥11,000
- SB^R 天板 R 舟底 (SHIP BOTTOM) 面取仕様** +¥11,000

天板サイズの別注について
天板幅 (W) ・ 奥行き (D) は 10mm 刻みで別注可能です。
※表記サイズの間に限ります。
価格はワンサイズ上と同額になります。
例) W1500 D750 の場合 → W1600 D845 の金額

※北海道オークHOはW2200以下の対応です。

ウッドレッグス

① 2レッグス	品番 ex) WWDT16085W2L-WN	¥27,500
② 4レッグス	品番 ex) WWDT16085W4L-WN	¥27,500
③ Tレッグス	品番 ex) WWDT16085OPBTL-WN	¥27,500



ウッド2・4レッグス : 無垢材 (天板同材) / オイル仕上げ
アジャスター付 (2レッグスのみ)

脚プレート : スチール (ブラック) / 焼付塗装

ウッドTレッグス : 無垢材 / ブラックウレタン塗装

アジャスター付 ※Tレッグスは天板奥行きD900までの対応です。



脚間について

ブラスドライバー1本で脚の付け替えができます。



脚の奥行きについて

脚の奥行きは2~3タイプあります。穴位置が異なります。



脚間寸法表

脚のプレート向き (外向き・内向き) の選択、天板の穴位置 (外側・内側) の選択により1~4パターンの脚間寸法でご使用いただけます。
※W1300未満はA・B / ウッドTレッグスはE・Fの2パターンのみになります。また、W1500の場合脚間寸法はW1400と同じになります。

脚	W	2400		2200		2000		1800		1600		1400		1200		1000	
		袖部	脚間	袖部	脚間	袖部	脚間	袖部	脚間	袖部	脚間	袖部	脚間	袖部	脚間	袖部	脚間
スチール	A	125	2030	125	1830	125	1630	125	1430	125	1230	75	1130	75	930	75	730
	B	165	1950	165	1750	165	1550	165	1350	165	1150	115	1050	115	850	115	650
	C	275	1730	275	1530	275	1330	275	1130	275	930	225	830	-	-	-	-
	D	315	1650	315	1450	315	1250	315	1050	315	850	265	750	-	-	-	-
ウッド 2レッグス・4レッグス	A	115	2030	115	1830	115	1630	115	1430	115	1230	65	1130	65	930	65	730
	B	165	1930	165	1730	165	1530	165	1330	165	1130	115	1030	115	830	115	630
	C	265	1730	265	1530	265	1330	265	1130	265	930	215	830	-	-	-	-
	D	315	1630	315	1430	315	1230	315	1030	315	830	265	730	-	-	-	-
ウッド Tレッグス	E	135	1970	135	1770	135	1570	135	1370	135	1170	85	1070	85	870	85	670
	F	285	1670	285	1470	285	1270	285	1070	285	870	235	770	-	-	-	-

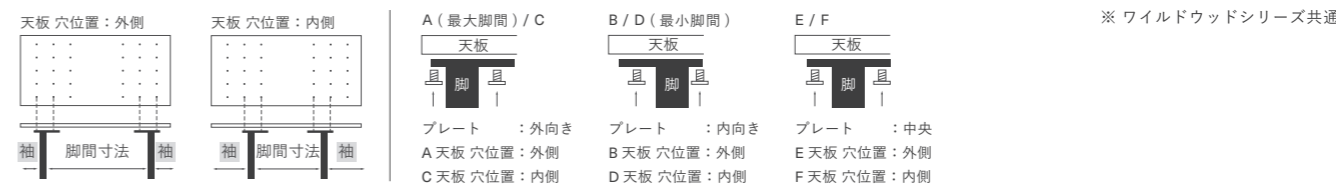

最大脚間

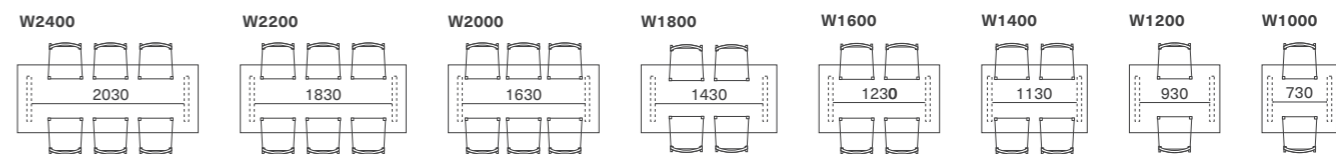

※本カタログの表示価格は全て税込価格です。

WILDWOOD THICK31 DINING TABLE

ワイルドウッド シックサーティーワン ダイニングテーブル
2018 / MASTERWAL DESIGN TEAM



T31



WWT31DT20085SL-WN

スチールレッグス

	W2400 H720		W2200 H720		W2000 H720		W1800 H720		W1600 H720	
	WN ※ RO BC		WN HO RO BC		WN HO RO BC		WN HO RO BC		WN HO RO BC	
D1000	¥484,000	¥429,000	¥462,000	¥407,000	¥440,000	¥385,000	¥412,500	¥357,500	¥396,000	¥341,000
D950	¥467,500	¥412,500	¥445,500	¥390,500	¥423,500	¥368,500	¥401,500	¥346,500	¥385,000	¥330,000
D900	¥445,500	¥390,500	¥423,500	¥368,500	¥401,500	¥346,500	¥379,500	¥324,500	¥363,000	¥308,000
D845	¥429,000	¥374,000	¥407,000	¥352,000	¥390,500	¥335,500	¥368,500	¥313,500	¥352,000	¥297,000
D650	¥390,500	¥335,500	¥368,500	¥313,500	¥352,000	¥297,000	¥330,000	¥275,000	¥313,500	¥258,500

	W1400 H720		W1200 H720		W1000 H720	
	WN HO RO BC		WN HO RO BC		WN HO RO BC	
D1000	¥363,000	¥308,000	¥346,500	¥291,500	¥330,000	¥275,000
D950	¥357,500	¥302,500	¥341,000	¥286,000	¥324,500	¥269,500
D900	¥335,500	¥280,500	¥319,000	¥264,000	¥302,500	¥247,500
D845	¥324,500	¥269,500	¥308,000	¥253,000	¥291,500	¥236,500
D650	¥286,000	¥231,000	¥269,500	¥214,500	¥253,000	¥198,000

天板 (T=31mm) : 無垢材 / オイルワックス仕上げ
脚 : スチール (ブラック) / 焼付塗装
アジャスター付

- ウレタン塗装
 - クリア / +¥11,000
 - OPB / RO +¥11,000
- 高さ変更
 - アップ ~100mmまで +¥22,000
 - ※木脚のみ対応
 - ダウン +¥5,500

天板サイズの別注について
天板幅 (W) ・ 奥行き (D) は 10mm 刻みで別注可能です。
※表記サイズの間に限ります。
価格はワンサイズ上と同額になります。
例) W1500 D750 の場合 → W1600 D845 の金額

※北海道オーク HO は W2200 以下の対応です。

ウッドレッグス

- ① 2 レッグス 品番 ex)WWT31DT16085W2L-WN +¥27,500
- ② 4 レッグス 品番 ex)WWT31DT16085W4L-WN +¥27,500
- ③ T レッグス 品番 ex)WWT31DT16085OPBTL-WN +¥27,500

ウッド 2・4 レッグス : 無垢材 (天板同材) / オイル仕上げ
アジャスター付 (2 レッグスのみ)

脚プレート : スチール (ブラック) / 焼付塗装

ウッド T レッグス : 無垢材 / ブラックウレタン塗装

アジャスター付 ※ T レッグスは天板奥行き D900 までの対応です。

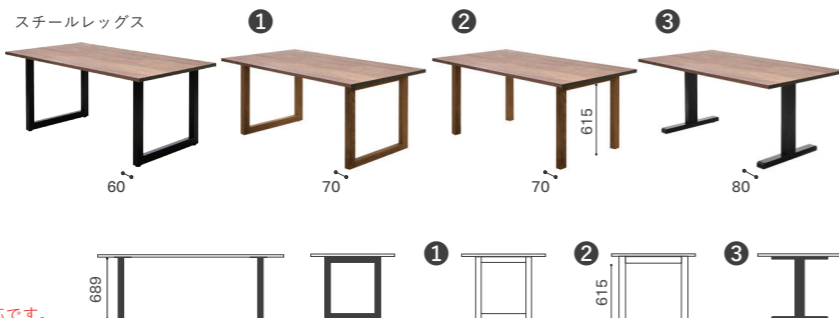

WILDWOOD THICK41 DINING TABLE

ワイルドウッド シックフォーティーワン ダイニングテーブル
2016 / MASTERWAL DESIGN TEAM



T41



WWT41DT20085SL-WN

スチールレッグス

	W2400 H730		W2200 H730		W2000 H730		W1800 H730		W1600 H730	
	WN ※ RO BC		WN HO RO BC		WN HO RO BC		WN HO RO BC		WN HO RO BC	
D1000	¥621,500	¥566,500	¥577,500	¥522,500	¥533,500	¥478,500	¥495,000	¥440,000	¥473,000	¥418,000
D950	¥605,000	¥550,000	¥561,000	¥506,000	¥517,000	¥462,000	¥484,000	¥429,000	¥462,000	¥407,000
D900	¥583,000	¥528,000	¥539,000	¥484,000	¥495,000	¥440,000	¥462,000	¥407,000	¥440,000	¥385,000
D845	¥572,000	¥517,000	¥528,000	¥473,000	¥484,000	¥429,000	¥451,000	¥396,000	¥429,000	¥374,000
D650	¥511,500	¥456,500	¥467,500	¥412,500	¥423,500	¥368,500	¥390,500	¥335,500	¥368,500	¥313,500

	W1400 H730	
	WN HO RO BC	
D1000	¥446,600	¥391,600
D950	¥435,600	¥380,600
D900	¥413,600	¥358,600
D845	¥402,600	¥347,600
D650	¥342,100	¥287,100

天板 (T=41mm) : 無垢材 / オイルワックス仕上げ
脚 : スチール (ブラック) / 焼付塗装
アジャスター付

- ウレタン塗装
 - クリア / +¥11,000
 - OPB / RO +¥11,000
- 高さ変更
 - アップ ~100mmまで +¥22,000
 - ※木脚のみ対応
 - ダウン +¥5,500

天板サイズの別注について
天板幅 (W) ・ 奥行き (D) は 10mm 刻みで別注可能です。
※表記サイズの間に限ります。
価格はワンサイズ上と同額になります。
例) W1500 D750 の場合 → W1600 D845 の金額

※北海道オーク HO は W2200 以下の対応です。

最大脚間

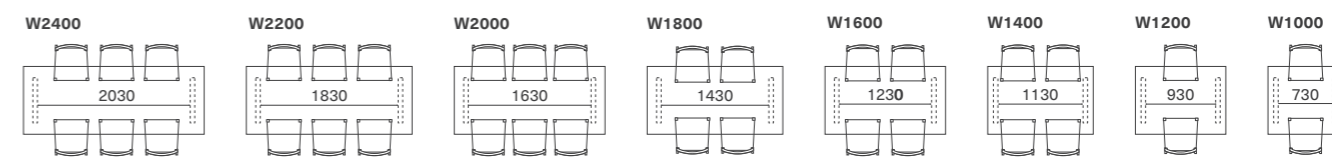

※脚間はワイルドウッドと共通



WILDWOOD

※本カタログの表示価格は全て税込み価格です。

WILDWOOD LIVEEDGE DINING TABLE

ワイルドウッド ライブエッジ ダイニングテーブル
2022 / MASTERWAL DESIGN TEAM



T26



WWLEDT1690SL-WNSS-WG



ワイルドグレード / スチールレッグス

WN

W2000 D900~D700 H715	WWLEDT2090SL-WNSS/WNHS-WG	¥319,000
W1800 D900~D700 H715	WWLEDT1890SL-WNSS/WNHS-WG	¥297,000
W1600 D900~D700 H715	WWLEDT1690SL-WNSS/WNHS-WG	¥283,800
W1400 D900~D700 H715	WWLEDT1490SL-WNSS/WNHS-WG	¥259,600
W1200 D900~D700 H715	WWLEDT1290SL-WNSS/WNHS-WG	¥246,400
W1000 D900~D700 H715	WWLEDT1090SL-WNSS/WNHS-WG	¥233,200

天板 (T=26mm) : 無垢材 / オイルワックス仕上げ
※ワイルドグレードのみ (節・白太の入るグレード)
※耳部の形状や白太はひとつひとつ異なります。
脚 : スチール (ブラック) / 焼付塗装
アジャスター付

- ウレタン塗装 クリア / +¥11,000
- 高さ変更 アップ ~100mm まで + ¥22,000
※木脚のみ対応
ダウン + ¥5,500

木材向き (ライブエッジ天板のみ)

向き	品番
サブサイド [SS]	ex) WWLEDT1890SL-WNSS-WG
ハートサイド [HS]	ex) WWLEDT1890SL-WNHS-WG

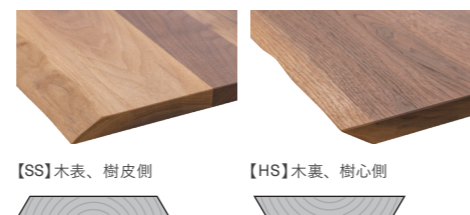

※ご注文時に天板の向きを指定ください。

ワイルドグレード【WG】

節や白太が入る、ウォールナットのワイルドな表情を楽しめるグレードです。
天板を接ぎ合わせる枚数、板幅の指定はありません。
標準オイルワックス仕上げで、より自然な風合いを感じられる仕上げです。



接ぎ枚数・板幅の差

ウッドレッグス

① 2レッグス	品番 ex) WWLEDT1690W2L-WNSS-WG	+¥27,500
② 4レッグス	品番 ex) WWLEDT16085W4L-WNSS-WG	+¥27,500
③ Tレッグス	品番 ex) WWLEDT16085OPBTL-WNSS-WG	+¥27,500

ウッド2・4レッグス : 無垢材 (天板同材) / オイル仕上げ
アジャスター付 (2レッグスのみ)
脚プレート : スチール (ブラック) / 焼付塗装
ウッドTレッグス : 無垢材 / ブラックウレタン塗装
アジャスター付 ※Tレッグスは天板奥行き D900 までの対応です。

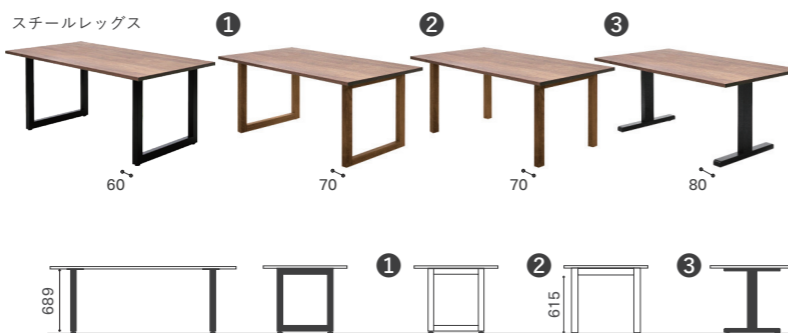

最大脚間

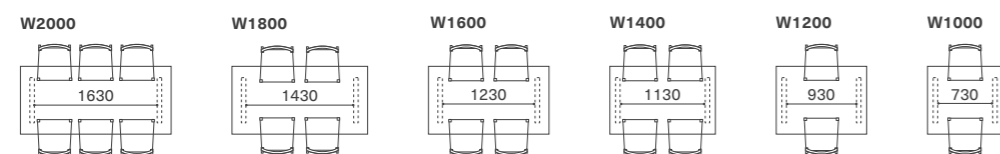

※脚間はワイルドウッドと共通

WILDWOOD



WILDWOOD LIVEEDGE THICK41 DINING TABLE

ワイルドウッド ライブエッジ シックフォーティーワン ダイニングテーブル
2023 / MASTERWAL DESIGN TEAM



T41



WWLET41DT1490SL-WNSS-WG



ワイルドグレード / スチールレッグス

WN

W2000 D900~D700 H730	WWLET41DT2090SL-WNSS-WG	¥550,000
W1800 D900~D700 H730	WWLET41DT1890SL-WNSS-WG	¥517,000
W1600 D900~D700 H730	WWLET41DT1690SL-WNSS-WG	¥495,000
W1400 D900~D700 H730	WWLET41DT1490SL-WNSS-WG	¥468,600

天板 (T=41mm) : 無垢材 / オイルワックス仕上げ
※ワイルドグレードのみ (節・白太の入るグレード)
※耳部の形状や白太はひとつひとつ異なります。
脚 : スチール (ブラック) / 焼付塗装
アジャスター付

- ウレタン塗装 クリア / +¥11,000
- 高さ変更 アップ ~100mm まで + ¥22,000
※木脚のみ対応
ダウン + ¥5,500

木材向き (ライブエッジ天板のみ)

向き	品番
サブサイド [SS]	ex) WWLET41DT1890SL-WNSS-WG



※T41はサブサイドのみ



※本カタログの表示価格は全て税込価格です。

Gray

グレイ ダイニングテーブル
2021 / MASTERWAL x GERVASONI



Gray 33		WN	
ピアセンティーナ	W2400 D1000 H746	GV-GR33-PT-WN	¥1,661,000
アルミニウム	W2400 D1000 H746	GV-GR33-AL-WN	¥1,051,600
Gray 34		WN	
ピアセンティーナ	W1800 D1000 H746	GV-GR34-PT-WN	¥1,606,000
アルミニウム	W1800 D1000 H746	GV-GR34-AL-WN	¥930,600
Gray 35		WN	
ピアセンティーナ	W1600 D900 H746	GV-GR35-PT-WN	¥1,551,000
アルミニウム	W1600 D900 H746	GV-GR35-AL-WN	¥870,100

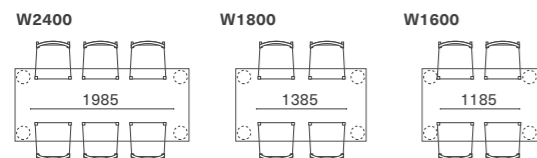

天板 (T=26mm) : 無垢材 / オイルワックス仕上げ
レッグ : ピアセンティーナ石 (天然石)
アルミニウム

ウレタン塗装 クリア / +¥11,000



ピアセンティーナ石

GERVASONI 1882

ジェルパゾーニとマスターウォールのコラボレーションテーブル。Gray シリーズのテーブルをベースに、天板をマスターウォールの誇るウォールナット、レッグをジェルパゾーニのピアセンティーナ石、アルミニウムを組み合わせることで、重厚感のあるオリジナルテーブルに。木材と異素材の質感を楽しんで頂けます。イタリアのラグジュアリー感をマスターウォールで堪能ください。

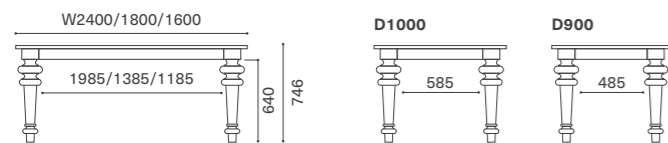

GERVASONI 1882



ELDA DINING TABLE

エルダ ダイニングテーブル
2021 / 池田 大輔



EDDT20090-CM-WN

フィオルディベスコ		WN		HO RO BC	
W2000	D900 H720	EDDT20090-FD-WN/HO/RO/BC	¥1,111,000	¥1,078,000	
	D850 H720	EDDT20085-FD-WN/HO/RO/BC	¥1,056,000	¥1,023,000	
W1800	D900 H720	EDDT18090-FD-WN/HO/RO/BC	¥1,034,000	¥1,001,000	
	D850 H720	EDDT18085-FD-WN/HO/RO/BC	¥979,000	¥946,000	
グリジオカルニコ / クレママーフィル		WN		HO RO BC	
W2000	D900 H720	EDDT20090-GC/CM-WN/HO/RO/BC	¥1,056,000	¥1,023,000	
	D850 H720	EDDT20085-GC/CM-WN/HO/RO/BC	¥1,001,000	¥968,000	
W1800	D900 H720	EDDT18090-GC/CM-WN/HO/RO/BC	¥979,000	¥946,000	
	D850 H720	EDDT18085-GC/CM-WN/HO/RO/BC	¥924,000	¥891,000	

天板 : 天然大理石
本体 : 無垢材 / オイル仕上げ
アジャスター付

ウレタン塗装 クリア / +¥11,000
OPB / RO +¥11,000

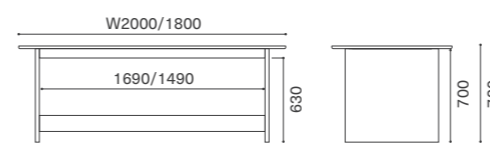
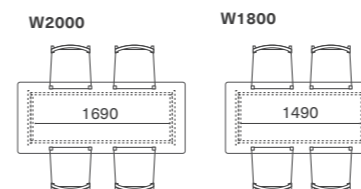

PLAY WITH MATERIALS



石について

天然の大理石は木材と同じく、ひとつとして同じ色合いや模様のあるものは存在しません。その奥深い色合いと独特な模様が個性となり、常に世界に1つだけの家具が生まれます。また、石種により「ベイン」と呼ばれる大理石特有の柄や、「ピンホール」と呼ばれる細かい穴、表面上に細かい亀裂空隙が見られる場合があります。天然石は吸水率が高いため、汚れやシミが付きやすく、傷にも弱い材料です。そのため、商品には石材用保護剤(浸透性コーティング剤)を塗布しています。

取り扱い・お手入れについて

- 自然の亀裂が存在する場合がありますので、強い衝撃を与えないようご注意ください。
- 水分や油が付着したままの状態では放置しておくとシミや艶落ちの原因となりますので速やかに拭き取ってください。
- 大理石は酸性やアルカリ性に弱いので、中性洗剤でメンテナンスしてください。
- 日々のお手入れは、乾いた柔らかい布で優しく拭いてください。
- 汚れが付着した場合は、水を含ませ固くしぼった布で優しく拭き、すぐに乾いた清潔な布で再度拭いて乾かしてください。



フィオルディベスコ (FD)/ITALY

イタリアの北東部に産出され、薄いグレーの地色に、白い部分が線状・帯状のような模様となりランダムに入ります。

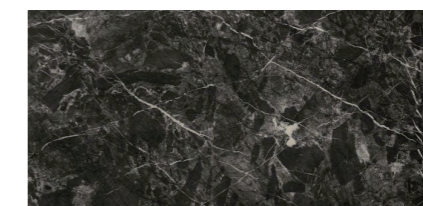

グリジオカルニコ (GC)/ITALY

自然遺産のイタリア北東部に産出されます。濃いグレーから黒に近い地色に白いスジ模様がランダムに入ります。

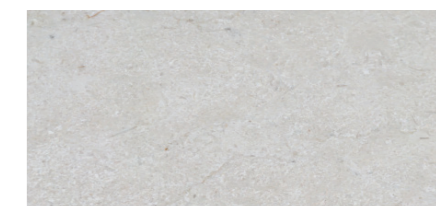

クレママーフィル (CM)/SPAIN

直訳でクリーム色の象牙という意。地中海性気候のスペインで産出され地色は白に近い茶色で、柄は少なく淡い模様が見られます。

※本カタログの表示価格は全て税込み価格です。

DANISH DINING TABLE

デンリッシュ ダイニングテーブル
2024 / MASTERWAL DESIGN TEAM



DNDT2290-WN

			WN	HO	RO	BC
W2200	D950 H720	DNDT2295-WN/HO/RO/BC	¥418,000	¥390,500		
	D900 H720	DNDT2290-WN/HO/RO/BC	¥396,000	¥368,500		
	D850 H720	DNDT2285-WN/HO/RO/BC	¥385,000	¥357,500		
W2000	D950 H720	DNDT2095-WN/HO/RO/BC	¥396,000	¥368,500		
	D900 H720	DNDT2090-WN/HO/RO/BC	¥374,000	¥346,500		
	D850 H720	DNDT2085-WN/HO/RO/BC	¥363,000	¥335,500		
W1800	D950 H720	DNDT1895-WN/HO/RO/BC	¥374,000	¥346,500		
	D900 H720	DNDT1890-WN/HO/RO/BC	¥352,000	¥324,500		
	D850 H720	DNDT1885-WN/HO/RO/BC	¥341,000	¥313,500		
W1600	D950 H720	DNDT1695-WN/HO/RO/BC	¥352,000	¥324,500		
	D900 H720	DNDT1690-WN/HO/RO/BC	¥330,000	¥302,500		
	D850 H720	DNDT1685-WN/HO/RO/BC	¥319,000	¥291,500		

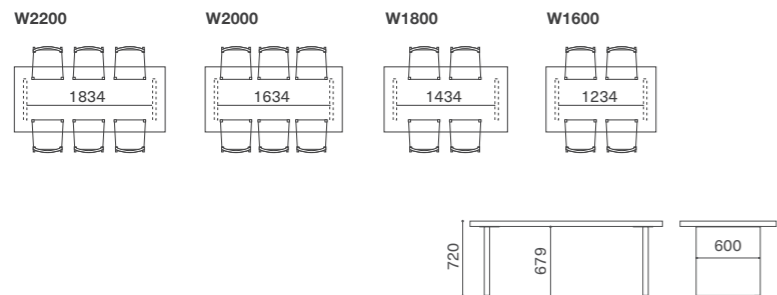

脚間寸法表

脚のプレート向き（外向き・内向き）の選択、天板の穴位置（外側・内側）の選択により1〜4パターンの脚間寸法でご使用いただけます。

	W2200	W2000	W1800	W1600
A	1834	1634	1434	1234
B	1766	1566	1366	1166
C	1534	1334	1134	934
D	1466	1266	1066	866

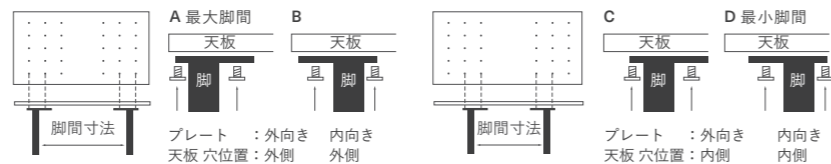

DANISH
Low & Comfortable.



N5/2 DINING TABLE

エヌニブンノゴ ダイニングテーブル
2021 / 近藤 俊介



N52DT110110-WN



N52DT200100-WN

			WN	HO	RO	BC
オーバル	W2400 D1000 H720	N52DT240100-WN/RO/BC	¥451,000	¥396,000		
	W2200 D1000 H720	N52DT220100-WN/HO/RO/BC	¥429,000	¥374,000		
	W2000 D1000 H720	N52DT200100-WN/HO/RO/BC	¥407,000	¥352,000		
	W1800 D1000 H720	N52DT180100-WN/HO/RO/BC	¥385,000	¥330,000		
	W1600 D1000 H720	N52DT160100-WN/HO/RO/BC	¥363,000	¥308,000		
	W1400 D1000 H720	N52DT140100-WN/HO/RO/BC	¥341,000	¥286,000		

※北海道オーク HO は W2200 以下の対応です。

ラウンド	W1100 D1100 H720	N52DT110110-WN/HO/RO/BC	¥330,000	¥275,000
	W1000 D1000 H720	N52DT100100-WN/HO/RO/BC	¥308,000	¥253,000
	W900 D900 H720	N52DT9090-WN/HO/RO/BC	¥286,000	¥231,000

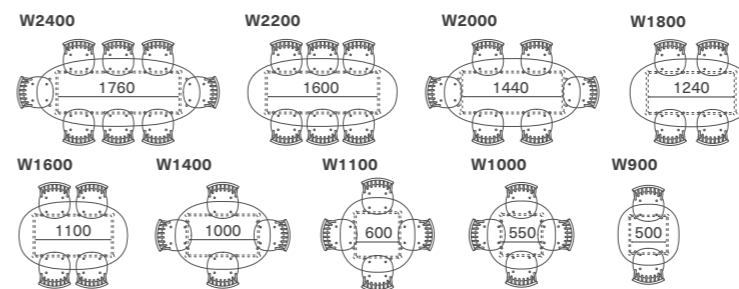

天板 (T=26mm) : 無垢材 / オイルワックス仕上げ
脚 : 無垢材 / オイル仕上げ

- ウレタン塗装
 - クリア / +¥11,000
 - OPB / RO / +¥11,000
- 高さ変更
 - ダウン + ¥5,500



天板

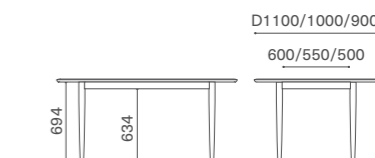

※本カタログの表示価格は全て税込み価格です。

BELLADONNA DINING TABLE

ベラドンナ ダイニングテーブル
2005 / MASTERWAL DESIGN TEAM



BDDT2085-WN

			WN	HO	RO	BC
W2200	D950 H720	BDDT2295-WN/HO/RO/BC	¥440,000	¥385,000		
	D900 H720	BDDT2290-WN/HO/RO/BC	¥423,500	¥368,500		
	D845 H720	BDDT2285-WN/HO/RO/BC	¥407,000	¥352,000		
W2000	D950 H720	BDDT2095-WN/HO/RO/BC	¥418,000	¥363,000		
	D900 H720	BDDT2090-WN/HO/RO/BC	¥401,500	¥346,500		
	D845 H720	BDDT2085-WN/HO/RO/BC	¥385,000	¥330,000		
W1800	D950 H720	BDDT1895-WN/HO/RO/BC	¥385,000	¥330,000		
	D900 H720	BDDT1890-WN/HO/RO/BC	¥374,000	¥319,000		
	D845 H720	BDDT1885-WN/HO/RO/BC	¥363,000	¥308,000		

天板 (T=26mm) : 無垢材 / オイルワックス仕上げ
脚・幕板 : 無垢材 (一部ソリッドサーフェス) / オイル仕上げ

ウレタン塗装
クリア / +¥11,000
OPB / RO +¥11,000

R13 天板 R13 面取仕様 + ¥11,000

SB^R 天板 R 舟底 (SHIP BOTTOM) 面取仕様 + ¥11,000



天板下

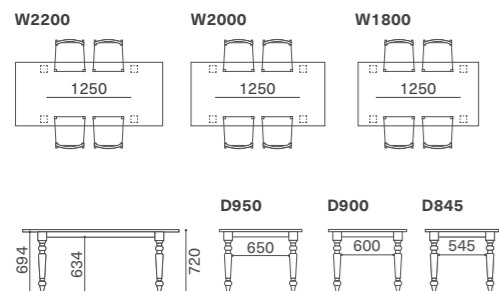

RONDE DINING TABLE

ロンド ダイニングテーブル
2006 / MASTERWAL DESIGN TEAM



RODT120-WN

			WN	HO	RO	BC
Φ1200 H720	RODT120-WN/HO/RO/BC	¥302,500	¥247,500			
Φ1100 H720	RODT110-WN/HO/RO/BC	¥291,500	¥236,500			
Φ1000 H720	RODT100-WN/HO/RO/BC	¥280,500	¥225,500			

天板 (T=26mm) : 無垢材 / オイルワックス仕上げ
脚・幕板 : 無垢材 (一部ソリッドサーフェス) / オイル仕上げ

ウレタン塗装
クリア / +¥11,000
OPB / RO +¥11,000

+ 高さ変更 アップ ~100mm まで + ¥22,000
※木脚のみ対応
ダウン + ¥5,500

R13 テーブルトップ R13 面取仕様 + ¥11,000

Φ1200 Φ1100 / Φ1000

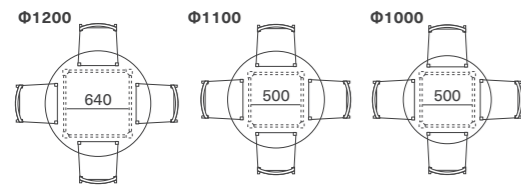
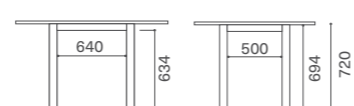

KRONE DINING TABLE

クローネ ダイニングテーブル
2014 / MASTERWAL DESIGN TEAM



KRDT2290-WN

			WN	HO	RO	BC
W2200	D950 H720	KRDT2295-WN/HO/RO/BC	¥500,500	¥445,500		
	D900 H720	KRDT2290-WN/HO/RO/BC	¥484,000	¥429,000		
W2000	D950 H720	KRDT2095-WN/HO/RO/BC	¥478,500	¥423,500		
	D900 H720	KRDT2090-WN/HO/RO/BC	¥462,000	¥407,000		
W1800	D950 H720	KRDT1895-WN/HO/RO/BC	¥440,000	¥385,000		
	D900 H720	KRDT1890-WN/HO/RO/BC	¥429,000	¥374,000		
W1600	D950 H720	KRDT1695-WN/HO/RO/BC	¥418,000	¥363,000		
	D900 H720	KRDT1690-WN/HO/RO/BC	¥407,000	¥352,000		
W1400	D950 H720	KRDT1495-WN/HO/RO/BC	¥385,000	¥330,000		
	D900 H720	KRDT1490-WN/HO/RO/BC	¥374,000	¥319,000		
W950	D950 H720	KRDT9595-WN/HO/RO/BC	¥341,000	¥286,000		
W900	D900 H720	KRDT9090-WN/HO/RO/BC	¥330,000	¥275,000		

天板 (T=26mm) : 無垢材 / オイルワックス仕上げ
脚・幕板 : 無垢材 (一部ソリッドサーフェス) / オイル仕上げ
引出し : W2200-W1600 / 引出し 4 杯
W1400-W900 / 引出し 2 杯

ウレタン塗装
クリア / +¥11,000
OPB / RO +¥11,000

+ 高さ変更 アップ ~100mm まで + ¥22,000
ダウン + ¥5,500



引出し

引出し内寸
W2200-W1600 / 4 杯

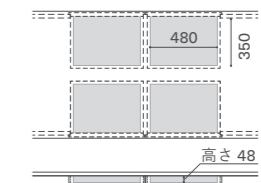

W1400-W900 / 2 杯

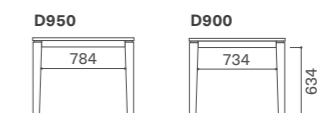
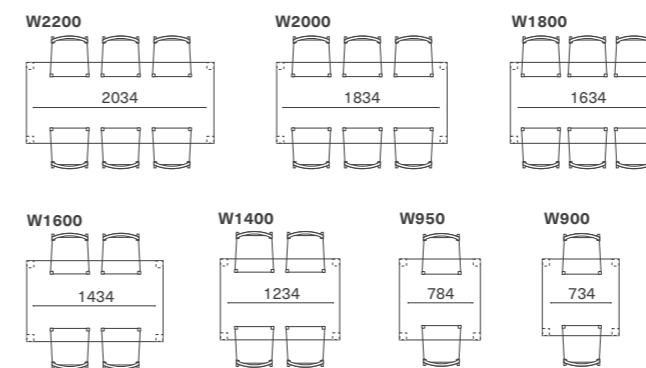
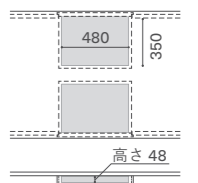

UT2

ユーティーツー ダイニングテーブル
2020 / 小林 幹也



UT2-24090-WN

			WN	HO	RO	BC
W2400	D900 H700	UT2-24090-WN/RO/BC ※	¥418,000	¥363,000		
	D850 H700	UT2-24085-WN/RO/BC ※	¥407,000	¥352,000		
W2200	D900 H700	UT2-22090-WN/HO/RO/BC	¥396,000	¥341,000		
	D850 H700	UT2-22085-WN/HO/RO/BC	¥385,000	¥330,000		
W2000	D900 H700	UT2-20090-WN/HO/RO/BC	¥374,000	¥319,000		
	D850 H700	UT2-20085-WN/HO/RO/BC	¥363,000	¥308,000		
W1800	D900 H700	UT2-18090-WN/HO/RO/BC	¥352,000	¥297,000		
	D850 H700	UT2-18085-WN/HO/RO/BC	¥341,000	¥286,000		
W1600	D900 H700	UT2-16090-WN/HO/RO/BC	¥330,000	¥275,000		
	D850 H700	UT2-16085-WN/HO/RO/BC	¥319,000	¥264,000		
W1400	D900 H700	UT2-14090-WN/HO/RO/BC	¥308,000	¥253,000		
	D850 H700	UT2-14085-WN/HO/RO/BC	¥297,000	¥242,000		

天板 (T=26mm) : 無垢材 / オイルワックス仕上げ
脚 : 無垢材 (一部ソリッドサーフェス) / オイル仕上げ
脚プレート : スチール (ブラック) / 焼付塗装

- ウレタン塗装
 - クリア / +¥11,000
 - OPB / RO +¥11,000
- 高さ変更
 - アップ ~100mmまで +¥22,000
 - ダウン +¥5,500



天板



スチールレッグス

ブラック	品番		
	ex) UT2-16085	SLBK-WN	+¥0

ブラック : スチール (ブラック) / 焼付塗装 樹脂キャップ付

脚間寸法表 天板の穴位置 (外側・内側) の選択により 2 パターンの脚間寸法でご使用いただけます。W1900 の場合脚間寸法は W1800 と同じになります。
※意匠上、W1800 を超えるサイズの場合は脚位置が中央に寄るため、袖部が広がりますのでご注意ください。

脚	W	2400		2200		2000		1800		1600		1400	
		脚間	袖部	脚間	袖部	脚間	袖部	脚間	袖部	脚間	袖部	脚間	袖部
ウッド	A	1730	265	1530	265	1330	265	1430	115	1230	115	1030	115
	B	1430	415	1230	415	1030	415	1130	265	930	265	730	265
スチール	A	1750	275	1550	275	1350	275	1450	125	1250	125	1050	125
	B	1450	425	1250	425	1050	425	1150	275	950	275	750	275

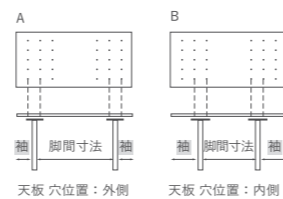

ウッドレッグ 最大脚間

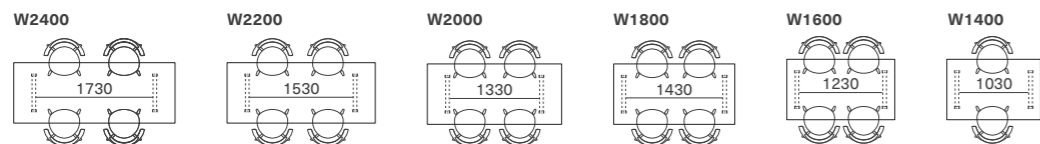

UT4

ユーティーフォー ダイニングテーブル
2018 / 小林 幹也



UT4-095-WN

			WN	HO	RO	BC
Φ950 H695	UT4-095-WN/HO/RO/BC		¥313,500	¥291,500		

天板 (T=26mm) : 無垢材 / オイルワックス仕上げ
脚 : 無垢材 / オイル仕上げ
アジャスター付

- ウレタン塗装
 - クリア / +¥11,000
 - OPB / RO +¥11,000
- 高さ変更
 - ダウン +¥5,500



天板



脚

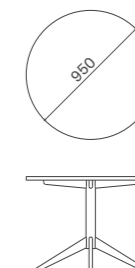

UA1

ユーエーワン テーブルテニス
2017 / 小林 幹也



UA1-WN

テーブル			WN	RO	BC
W2400 D1200 H750	UA1-WN/RO/BC		¥836,000	¥781,000	

天板 (T=30mm) : 無垢材 / オイルワックス仕上げ
脚 : 無垢材 / オイル仕上げ
脚プレート : スチール (ブラック) / 焼付塗装
支柱・ネット : 真鍮・本革

バドル			WN	RO	BC
W265 D160 T22	UA1PD-WN/RO/BC		¥13,200		

バドル : 無垢材 / ウレタン塗装 ※別注不可

- ウレタン塗装
 - クリア / +¥11,000
 - OPB / RO +¥11,000
- 高さ変更
 - ダウン +¥5,500



支柱・ネット



バドル



ライン

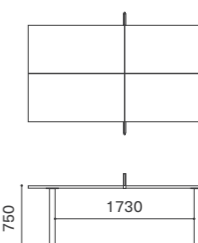

※本カタログの表示価格は全て税込み価格です。



CHAIR & BENCH

チェア&ベンチ



TR CHAIR

ティアーナル チェア
2013 / MASTERWAL DESIGN TEAM



W460 D487 H783 SH460
TRDC-IN-WN/HO/RO/BC

フレーム：無垢材 / ウレタン塗装
クッション部：ウレタンフォーム・合板
張地：本革・PVC / 張込み
オプションカバー：ファブリック
※オプションカバーは張込みの上につけるカバー

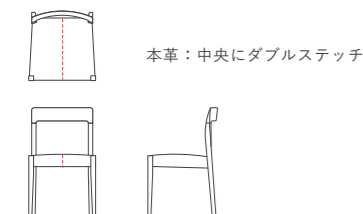

RANK	WN	HO	RO	BC	オプションカバー
8					¥83,600 -
7					¥78,650 -
6					¥73,700 ¥13,200
5					- ¥9,900
4					- ¥9,350
3					- ¥8,800
2					- ¥8,250
1					- ¥7,700
PVC					¥63,800 -



TRDC-IN-WN / PVC UP ブラック



LATTE CHAIR

ラテ チェア
2017 / MASTERWAL DESIGN TEAM



W450 D495 H775 SH450
LTDC-WN/HO/RO/BC

フレーム：無垢材 / ウレタン塗装
クッション部：ウレタンフォーム・合板
張地：本革・ファブリック・PVC / 張込み

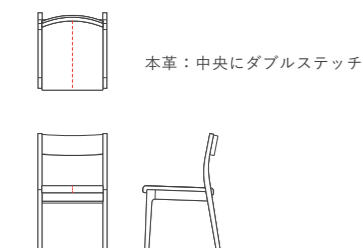

RANK	WN	HO	RO	BC	
8					¥75,900
7					¥70,950
6					¥66,000
5					¥62,700
4					¥61,050
3					¥59,400
2					¥57,750
1					¥56,100
PVC					¥56,100



LTDC-WN / RANK3 SUBLIM05



GRAY'S ARM CHAIR

グレイズ アームチェア
2015 / MASTERWAL DESIGN TEAM



W502 D514 H790 SH425 AH620
GYAC-WN/RO/BC

フレーム：無垢材 / ウレタン塗装
クッション部：ウレタンフォーム・合板
張地：本革・ファブリック・PVC / 張込み

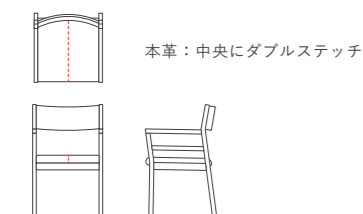

RANK	WN	RO	BC	
8				¥86,900
7				¥81,950
6				¥77,000
5				¥73,700
4				¥72,050
3				¥70,400
2				¥68,750
1				¥67,100
PVC				¥67,100



GYAC-WN / RANK3 MYSTIC 001



ウレタン塗装 (チェア) ... OPB / RO+¥0

脚カット (チェア) ... +¥2,200 ※チェアは高さアップ不可

ERINA CHAIR

エリナ チェア
2021 / 近藤 俊介



W460 D522 H835 SH450
ENDC-IN-WN/HO/RO

無垢材 / ウレタン塗装

チェアパッド
W420 D420
ENCP-WN/HO/RO

ストッパー：無垢材 / オイル仕上げ
クッション中材：ウレタン
カバー：本革・ファブリック・PVC / カバーリング
推奨チェア：エリナ・シエイニー



本体 WN HO RO ¥82,500

RANK	チェアパッド	替えカバー
8	¥30,800	¥26,400
7	¥27,500	¥23,100
6	¥24,200	¥19,800
5	¥20,900	¥16,500
4	¥19,800	¥15,400
3	¥18,700	¥14,300
2	¥17,600	¥13,200
1/PVC	¥16,500	¥12,100



ENDC-IN-WN + ENCP-WN / RANK4 MINI 3508



ENDC-IN-WN



CEINAE CHAIR

シエイニー チェア
2022 / 近藤 俊介



W560 D495 H735 SH450
CNDC-WN/HO

無垢材 (一部突板) / ウレタン塗装

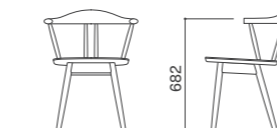

WN HO ¥124,300



アーム



CNDC-WN



LAB CHAIR

ラボ チェア
2021 / MASTERWAL DESIGN TEAM



W450 D472 H765
SH540/500/460/420 FH300/240/180
LBKC-WN/HO/RO/BC

フレーム：無垢材 / ウレタン塗装
クッション部：ウレタンフォーム・合板
張地：本革・PVC / 張込み
オプションカバー：ファブリック
※オプションカバーは張込みの上につけるカバー
コリスマグネット 2 個付
※ウォールナットの場合レッドオーク、
その他樹種の場合ウォールナット付属



高さ：座面 4 段階 / 足置き 3 段階

RANK	WN	HO	RO	BC	オプションカバー
8					¥72,600 -
7					¥67,650 -
6					¥62,700 ¥13,200
5					- ¥9,900
4					- ¥9,350
3					- ¥8,800
2					- ¥8,250
1					- ¥7,700
PVC					¥52,800 -



LBKC-WN / PVC UP ブラック + COVER RANK3 MYSTIC 001



打込み式フェルト取付け (チェア) ... +¥2,200 ※高さが 10mm アップします。

※本カタログの表示価格は全て税込み価格です。

UC2-B

ユーシーツービー ダイニングチェア
2023 / 小林 幹也

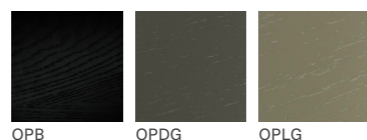

W600 D543 H746 SH450

UC2B-WN/RO

フレーム：無垢材 / ウレタン塗装
クッション部：ウレタンフォーム・合板
張地：本革・ファブリック・PVC / 張込み



RANK	WN	RO
8	¥99,000	
7	¥94,050	
6	¥89,100	
5	¥85,800	
4	¥84,150	
3	¥82,500	
2	¥80,850	
1	¥79,200	
PVC	¥79,200	



UC2B-WN / RANK1 UP ブラック



UC3

ユーシースリー ダイニングチェア
2018 / 小林 幹也



W523 D546 H796 SH450 AH650

UC3-IN-WN/RO/BC

フレーム：無垢材 / ウレタン塗装
クッション部：ウレタンフォーム
張地(背)：本革 / 張込み ※RANK8 PATINAのみ
張地(座)：本革・ファブリック / カバーリング

張地(背) / PATINA ブラック

品番
ex) UC3-IN-BK-OPB +¥0



RANK	WN	RO	BC	替えカバー(座)
8	¥134,200			¥28,600
7	¥129,250			¥23,650
6	¥124,300			¥18,700
5	¥121,000			¥15,400
4	¥119,350			¥13,750
3	¥117,700			¥12,100
2	¥116,050			¥10,450
1	¥114,400			¥8,800



UC3-IN-WN/RANK5 A783 0001

UC3-IN-BK-OPDG / RANK3 DU059



UC4

ユーシーフォー ダイニングチェア
2018 / 小林 幹也

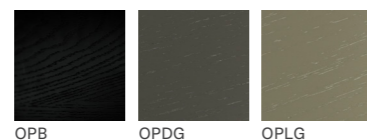

W523 D546 H796 SH450

UC4-IN-WN/RO/BC

フレーム：無垢材 / ウレタン塗装
クッション部：ウレタンフォーム
張地(背)：本革 / 張込み ※RANK8 PATINAのみ
張地(座)：本革・ファブリック / カバーリング

張地(背) / PATINA ブラック

品番
ex) UC4-IN-BK-WN +¥0

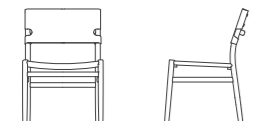

RANK	WN	RO	BC	替えカバー(座)
8	¥111,100			¥28,600
7	¥106,150			¥23,650
6	¥101,200			¥18,700
5	¥97,900			¥15,400
4	¥96,250			¥13,750
3	¥94,600			¥12,100
2	¥92,950			¥10,450
1	¥91,300			¥8,800



UC4-IN-WN
RANK5 A783 0001



UC4-IN-BK-OPLG / RANK5 A783 0011



☑ ウレタン塗装(チェア) … OPB / RO +¥0 OPDG, OPLG / RO +¥0 ※YU チェアオリジナルカラー(対応製品: UC2-B/UC3/UC4/UC7/UC8/UC9)

UC7

ユーシーセブン ダイニングチェア
2018 / 小林 幹也

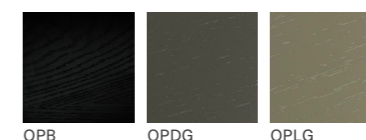

W523 D546 H796 SH450 AH650

UC7-IN-WN/RO/BC

フレーム：無垢材 / ウレタン塗装
クッション部：ウレタンフォーム
張地：本革・ファブリック / カバーリング



RANK	WN	RO	BC	替えカバー(座)
8	¥134,200			¥28,600
7	¥129,250			¥23,650
6	¥124,300			¥18,700
5	¥121,000			¥15,400
4	¥119,350			¥13,750
3	¥117,700			¥12,100
2	¥116,050			¥10,450
1	¥114,400			¥8,800



UC7-IN-WN
RANK3 SUBLIM 50



UC8

ユーシーエイト ダイニングチェア
2018 / 小林 幹也

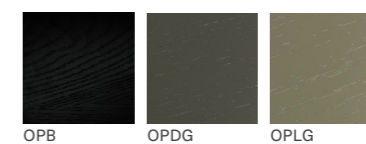

W523 D546 H796 SH450

UC8-IN-WN/RO/BC

フレーム：無垢材 / ウレタン塗装
クッション部：ウレタンフォーム
張地：本革・ファブリック / カバーリング



RANK	WN	RO	BC	替えカバー(座)
8	¥111,100			¥28,600
7	¥106,150			¥23,650
6	¥101,200			¥18,700
5	¥97,900			¥15,400
4	¥96,250			¥13,750
3	¥94,600			¥12,100
2	¥92,950			¥10,450
1	¥91,300			¥8,800



UC8-IN-WN
RANK3 SUBLIM 50



UC9

ユーシーナイン ダイニングチェア
2020 / 小林 幹也

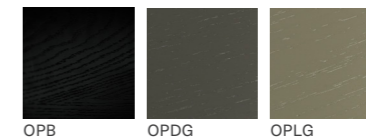

W560 D550 H770 SH445 AH640

UC9-IN-WN/RO

フレーム：無垢材 / ウレタン塗装
クッション部：ウレタンフォーム・合板
張地：本革・ファブリック・PVC / 張込み

全ての張地：ステッチ



RANK	WN	RO
8	¥154,000	
7	¥143,000	
6	¥132,000	
5	¥115,500	
4	¥110,000	
3	¥104,500	
2	¥99,000	
1	¥93,500	
PVC	¥93,500	



UC9-IN-WN
RANK4 DOMUS J32101



☑ 脚カット … +¥2,200
※チェアは高さアップ不可

☑ 打込み式フェルト取付け … +¥2,200
※高さが10mm アップします。

※本カタログの表示価格は全て税込み価格です。

RIN 023 ARM LESS CHAIR

リン 023 アームレスチェア
2023 / 辻村 久信



アームレスチェア - 板背

W485 D523 H745 SH450

RNDC-IS-WN/HO/RO/BC

フレーム：無垢材 / ウレタン塗装

クッション部：ウレタンフォーム・合板

張地：本革・ファブリック・PVC / 張込み

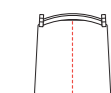

本革：中央にダブルステッチ

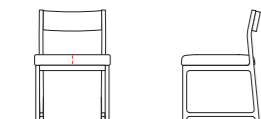

RANK	WN	HO	RO	BC	
8					¥91,300
7					¥86,350
6					¥81,400
5					¥78,100
4					¥76,450
3					¥74,800
2					¥73,150
1					¥71,500
PVC					¥71,500



RNDC-IS-WN / RANK8 PATINA ダークブラウン



RIN 023 ARM CHAIR

リン 023 アームチェア
2023 / 辻村 久信



アームチェア - 板背

W565 D530 H745 SH450

RNAC-IS-WN/HO/RO/BC

フレーム：無垢材 / ウレタン塗装

クッション部：ウレタンフォーム・合板

張地：本革・ファブリック・PVC / 張込み

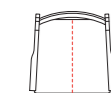

本革：中央にダブルステッチ

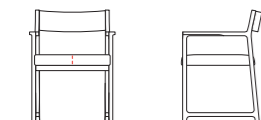

RANK	WN	HO	RO	BC	
8					¥99,000
7					¥94,050
6					¥89,100
5					¥85,800
4					¥84,150
3					¥82,500
2					¥80,850
1					¥79,200
PVC					¥79,200



RNAC-IS-WN / RANK4 MINI 1520



PARROT COUNTER CHAIR

パロット カウンターチェア
2015 / MASTERWAL DESIGN TEAM



W400 D459 H678 SH635

PRCC-WN/HO/RO/BC

フレーム：無垢材 / ウレタン塗装

クッション部：ウレタンフォーム・合板

張地：本革・ファブリック・PVC / 張込み



RANK	WN	HO	RO	BC	
8					¥67,100
7					¥63,800
6					¥60,500
5					¥58,300
4					¥57,200
3					¥56,100
2					¥55,000
1					¥53,900
PVC					¥53,900



PRCC-WN / RANK4 SUBLIM 50



ウレタン塗装 (チェア) ... OPB / RO +¥0

脚カット ... +¥2,200
※チェアは高さアップ不可

打込み式フェルト取付け ... +¥2,200
※高さが10mmアップします。

チェア スペシャルオーダーについて

※製品ごとに異なる場合がございますので、詳しくは製品ページをご覧ください。

ウレタン塗装 (チェア) ... OPB / RO +¥0

脚カット ... +¥2,200

打込み式フェルト取付け ... +¥2,200 ※高さが10mmアップします。



フェルトが摩耗した場合、フェルト部分の底面パーツを取替えることが可能です。

※本カタログの表示価格は全て税込み価格です。



MARK STOOL

マーク スツール
2017 / MASTERWAL DESIGN TEAM



W380 D380 (Φ320) H440
MKST-WN/HO/RO/BC

フレーム：無垢材 / オイル仕上げ
クッション部：ウレタンフォーム・合板
張地：本革・ファブリック・PVC / 張込み



RANK	WN	HO	RO	BC
8				¥39,050
7				¥38,500
6				¥37,950
5				¥36,850
4				¥36,300
3				¥35,750
2				¥35,200
1 / PVC				¥34,650



MKST-WN
RANK3 DUO59 + SUBLIM50
RANK8 PATINA ダークブラウン



POUCH STOOL

ポーチ スツール
2020 / MASTERWAL DESIGN TEAM



W430 D430 H430
PHST-WN/HO/RO/BC

脚部：無垢材 / オイル仕上げ
クッション部：ウレタンフォーム・合板
張地：本革・ファブリック・PVC / 張込み



RANK	WN	HO	RO	BC
8				¥102,300
7				¥89,100
6				¥75,900
5				¥62,700
4				¥58,300
3				¥53,900
2				¥49,500
1 / PVC				¥45,100



PHST-WN / RANK3 LUXOR スチール



TURM STOOL

トゥルム スツール
2004 / MASTERWAL DESIGN TEAM



W280 D280 H400
TUST-WN/HO/RO/BC

無垢材 / オイル仕上げ



WN	HO	RO	BC
			¥37,400
			¥29,700



TUST-WN



PORTE HIGH STOOL

ポルト ハイスツール
2006 / MASTERWAL DESIGN TEAM



W280 D280 H600
POHS-WN/HO/RO/BC

無垢材 / オイル仕上げ



WN	HO	RO	BC
			¥39,600
			¥31,900



POHS-WN



☑ ウレタン塗装 … クリア / +¥11,000 OPB / RO +¥0 (スツール)

☑ 脚カット・高さアップ… +¥2,200 ※高さアップはトゥルム・ポルトのみ

☑ 打込み式フェルト取付け … +¥2,200 ※高さが10mmアップします。

GROW BENCH

グロウ ベンチ
2016 / MASTERWAL DESIGN TEAM



GRBN180-WN / RANK8 PATINA ブラック

W1800 D350 H440
GRBN180-WN/HO/RO/BC



RANK	WN	HO	RO	BC	オプション カバー
8					-
7					-
6					¥39,600
5					¥33,000
4					¥30,800
3					¥28,600
2					¥26,400
1					¥24,200
PVC	¥105,600	¥97,900			-

W1600 D350 H440
GRBN160-WN/HO/RO/BC



RANK	WN	HO	RO	BC	オプション カバー
8					-
7					-
6					¥37,400
5					¥30,800
4					¥28,600
3					¥26,400
2					¥24,200
1					¥22,000
PVC	¥102,300	¥94,600			-

脚：無垢材 (一部ソリッドサーフェス) / オイル仕上げ
座面：ウレタンフォーム・合板
張地：本革・PVC / 張込み
オプションカバー：ファブリック
※オプションカバーは張込みの上につけるカバー

スチールレッグス

GRBN180/160/140/120 SL WN と同類



スチールレッグ

脚：スチール (ブラック) / 焼付塗装
アジャスター付
焼印プレート：無垢材 / オイル仕上げ

W1400 D350 H440
GRBN140-WN/HO/RO/BC



RANK	WN	HO	RO	BC	オプション カバー
8					-
7					-
6					¥35,200
5					¥28,600
4					¥26,400
3					¥24,200
2					¥22,000
1					¥19,800
PVC	¥99,000	¥91,300			-

W1200 D350 H440
GRBN120-WN/HO/RO/BC



RANK	WN	HO	RO	BC	オプション カバー
8					-
7					-
6					¥33,000
5					¥26,400
4					¥24,200
3					¥22,000
2					¥19,800
1					¥17,600
PVC	¥95,700	¥88,000			-

☑ ウレタン塗装

クリア / +¥11,000
OPB / RO +¥11,000

☑ 高さ変更 ※木脚のみ対応

アップ ~100mm まで + ¥22,000
ダウン + ¥5,500

PVC：ステッチなし
本革：ダブルステッチ ▼ 図・赤線

オプションカバー (ファブリック)
一部生地中央にステッチ ▼ 図・青線
キャンパス2 / ボラボラ / A783
ラビリス3 / ウルトラスエード
ルクソール / マーロウ



木脚



座面

ウッドレッグ

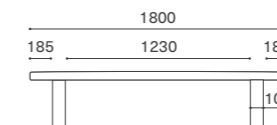

スチールレッグ

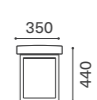
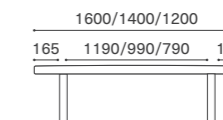
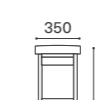
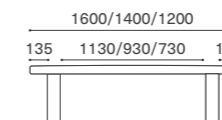
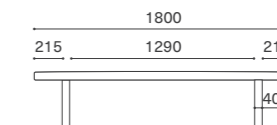

※本カタログの表示価格は全て税込み価格です。

WILDWOOD BENCH

ワイルドウッド ベンチ
2000 / MASTERWAL DESIGN TEAM



WWBN180-WN

	WN	HO	RO	BC
W1800 D350 H400	WWBN180-WN/HO/RO/BC	¥118,800	¥103,400	
W1600 D350 H400	WWBN160-WN/HO/RO/BC	¥115,500	¥100,100	
W1400 D350 H400	WWBN140-WN/HO/RO/BC	¥112,200	¥96,800	
W1200 D350 H400	WWBN120-WN/HO/RO/BC	¥108,900	¥93,500	

天板：無垢材 / オイル仕上げ
脚：無垢材（一部ソリッドサーフェス） / オイル仕上げ

ウレタン塗装
クリア / +¥11,000
OPB / RO +¥11,000

高さ変更
※木脚のみ
アップ~100mmまで + ¥22,000
ダウン~100mmまで + ¥5,500

スチールレッグス
WWBN180/160/140/120 SL-WN/RO/BC 木脚と同額



スチールレッグ
脚：スチール(ブラック) / 焼付塗装
アジャスター付
焼印プレート：無垢材 / オイル仕上げ

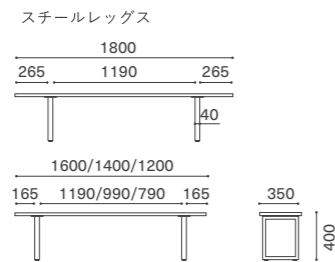
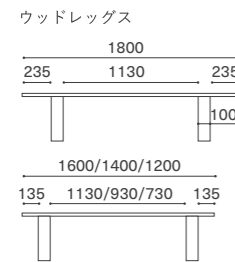

WILDWOOD



※本カタログの表示価格は全て税込み価格です。

LOUNGE DINING

ラウンジダイニング



RITZ SOFA

リッツ ソファ
2011 / MASTERWAL DESIGN TEAM



RZSO-3S180-WN / RANK5 ultrasuede 4341

3 シーター 180 W1800 D800 H800 SH410 RZSO-3S180-WN/HO/RO/BC				2 シーター 160 W1600 D800 H800 SH410 RZSO-2S160-WN/HO/RO/BC				2 シーター 140 W1400 D800 H800 SH410 RZSO-2S140-WN/HO/RO/BC						
RANK	WN	HO	RO/BC	替え カバー	RANK	WN	HO	RO/BC	替え カバー	RANK	WN	HO	RO/BC	替え カバー
8	¥572,000	¥528,000	¥236,500		8	¥555,500	¥511,500	¥231,000		8	¥544,500	¥500,500	¥225,500	
7	¥539,000	¥495,000	¥203,500		7	¥522,500	¥478,500	¥198,000		7	¥511,500	¥467,500	¥192,500	
6	¥506,000	¥462,000	¥170,500		6	¥489,500	¥445,500	¥165,000		6	¥478,500	¥434,500	¥159,500	
5	¥473,000	¥429,000	¥137,500		5	¥456,500	¥412,500	¥132,000		5	¥445,500	¥401,500	¥126,500	
4	¥456,500	¥412,500	¥121,000		4	¥440,000	¥396,000	¥115,500		4	¥429,000	¥385,000	¥110,000	
3	¥440,000	¥396,000	¥104,500		3	¥423,500	¥379,500	¥99,000		3	¥412,500	¥368,500	¥93,500	
2	¥423,500	¥379,500	¥88,000		2	¥407,000	¥363,000	¥82,500		2	¥396,000	¥352,000	¥77,000	
1	¥407,000	¥363,000	¥71,500		1	¥390,500	¥346,500	¥66,000		1	¥379,500	¥335,500	¥60,500	

オットマン 9060 W900 D600 H410 RZSO-OT9060-WN/HO/RO/BC				オットマン 8060 W800 D600 H410 RZSO-OT8060-WN/HO/RO/BC				コーナーオットマン 7070 W700 D700 H410 RZSO-COT7070-WN/HO/RO/BC						
RANK	WN	HO	RO/BC	替え カバー	RANK	WN	HO	RO/BC	替え カバー	RANK	WN	HO	RO/BC	替え カバー
8	¥203,500	¥187,000	¥88,000		8	¥198,000	¥181,500	¥84,700		8	¥198,000	¥181,500	¥84,700	
7	¥192,500	¥176,000	¥77,000		7	¥187,000	¥170,500	¥73,700		7	¥187,000	¥170,500	¥73,700	
6	¥181,500	¥165,000	¥66,000		6	¥176,000	¥159,500	¥62,700		6	¥176,000	¥159,500	¥62,700	
5	¥165,000	¥148,500	¥49,500		5	¥159,500	¥143,000	¥46,200		5	¥159,500	¥143,000	¥46,200	
4	¥159,500	¥143,000	¥44,000		4	¥154,000	¥137,500	¥40,700		4	¥154,000	¥137,500	¥40,700	
3	¥154,000	¥137,500	¥38,500		3	¥148,500	¥132,000	¥35,200		3	¥148,500	¥132,000	¥35,200	
2	¥148,500	¥132,000	¥33,000		2	¥143,000	¥126,500	¥29,700		2	¥143,000	¥126,500	¥29,700	
1	¥143,000	¥126,500	¥27,500		1	¥137,500	¥121,000	¥24,200		1	¥137,500	¥121,000	¥24,200	



RZSO-3S180-WN + RZSO-2S160-WN + RZSO-COT7070-WN

フレーム：無垢材（一部ソリッドサーフェス）/ オイル仕上げ
クッション部（背）：フェザー・ポリエステル綿
ウレタンフォーム
クッション部（座）：ウレタンフォーム
張地：本革・ファブリック / カバーリングタイプ

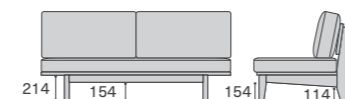

ウレタン塗装	クリア	OPB
ソファ	+¥33,000	RO +¥33,000
オットマン	+¥11,000	RO +¥11,000



RITZ LOW DINING TABLE

リッツ ローダイニングテーブル
2011 / MASTERWAL DESIGN TEAM



RZLD1885-WN

		WN		HO RO BC	
W1800	D900 H630	RZLD1890-WN/HO/RO/BC	¥335,500	¥280,500	
	D845 H630	RZLD1885-WN/HO/RO/BC	¥324,500	¥269,500	
	D800 H630	RZLD1880-WN/HO/RO/BC	¥313,500	¥258,500	
W1600	D900 H630	RZLD1690-WN/HO/RO/BC	¥313,500	¥258,500	
	D845 H630	RZLD1685-WN/HO/RO/BC	¥302,500	¥247,500	
	D800 H630	RZLD1680-WN/HO/RO/BC	¥291,500	¥236,500	
W1400	D900 H630	RZLD1490-WN/HO/RO/BC	¥302,500	¥247,500	
	D845 H630	RZLD1485-WN/HO/RO/BC	¥291,500	¥236,500	
	D800 H630	RZLD1480-WN/HO/RO/BC	¥280,500	¥225,500	

脚間寸法表

脚の天板の穴位置（外側・内側）の選択により
2パターンの脚間寸法でご使用いただけます。

	W1800	W1600	W1400
A	1520	1320	1120
B	1320	1120	920

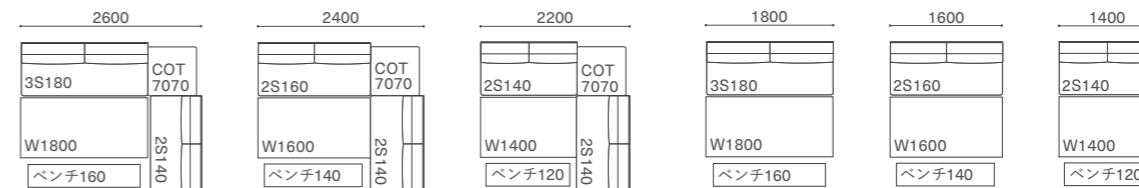
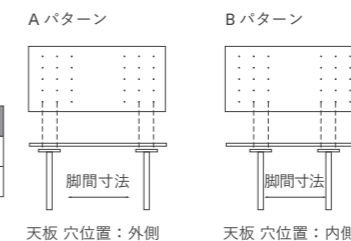

天板 (T=26mm)：無垢材 / オイルワックス仕上げ
脚：無垢材（一部ソリッドサーフェス）/ オイル仕上げ
アジャスター付

- ウレタン塗装
 - クリア / +¥11,000
 - OPB / RO +¥11,000
- 高さ変更
 - アップ ~100mm まで + ¥22,000
 - ダウン + ¥5,500
- R13 天板 R13 面取仕様 + ¥11,000
- SB[®] 天板 R 舟底 (SHIP BOTTOM) 面取仕様 + ¥11,000



RITZ BENCH

リッツ ベンチ
2011 / MASTERWAL DESIGN TEAM



RZBN160-WN

		WN		HO RO BC	
W1600	D350 H360	RZBN160-WN/HO/RO/BC	¥114,400	¥99,000	
	D350 H360	RZBN140-WN/HO/RO/BC	¥111,100	¥95,700	
	D350 H360	RZBN120-WN/HO/RO/BC	¥107,800	¥92,400	

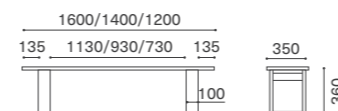

無垢材（一部ソリッドサーフェス）/ オイル仕上げ

- ウレタン塗装
 - クリア / +¥11,000
 - OPB / RO +¥11,000
- 高さ変更
 - アップ ~100mm まで + ¥22,000
 - ※木脚のみ
 - ダウン ~100mm まで + ¥5,500



WILDWOOD LOW DINING TABLE

ワイルドウッド ローダイニングテーブル
2016 / MASTERWAL DESIGN TEAM



WWLD14090SL-WN

スチールレッグス		WN	HO	RO	BC
W2400	D900 H645	WWLD24090SL-WN/RO/BC※	¥371,800	¥316,800	
	D845 H645	WWLD24085SL-WN/RO/BC※	¥355,300	¥300,300	
	D650 H645	WWLD24065SL-WN/RO/BC※	¥316,800	¥261,800	
W2200	D900 H645	WWLD22090SL-WN/RO/BC	¥349,800	¥294,800	
	D845 H645	WWLD22085SL-WN/RO/BC	¥333,300	¥278,300	
	D650 H645	WWLD22065SL-WN/RO/BC	¥294,800	¥239,800	
W2000	D900 H645	WWLD20090SL-WN/RO/BC	¥333,300	¥278,300	
	D845 H645	WWLD20085SL-WN/RO/BC	¥316,800	¥261,800	
	D650 H645	WWLD20065SL-WN/RO/BC	¥278,300	¥223,300	
W1800	D900 H645	WWLD18090SL-WN/RO/BC	¥311,300	¥256,300	
	D845 H645	WWLD18085SL-WN/RO/BC	¥300,300	¥245,300	
	D650 H645	WWLD18065SL-WN/RO/BC	¥261,800	¥206,800	
W1600	D900 H645	WWLD16090SL-WN/RO/BC	¥298,100	¥243,100	
	D845 H645	WWLD16085SL-WN/RO/BC	¥287,100	¥232,100	
	D650 H645	WWLD16065SL-WN/RO/BC	¥248,600	¥193,600	
W1400	D900 H645	WWLD14090SL-WN/RO/BC	¥273,900	¥218,900	
	D845 H645	WWLD14085SL-WN/RO/BC	¥262,900	¥207,900	
	D650 H645	WWLD14065SL-WN/RO/BC	¥224,400	¥169,400	
W1200	D900 H645	WWLD12090SL-WN/RO/BC	¥260,700	¥205,700	
	D845 H645	WWLD12085SL-WN/RO/BC	¥249,700	¥194,700	
	D650 H645	WWLD12065SL-WN/RO/BC	¥211,200	¥156,200	
W1000	D900 H645	WWLD10090SL-WN/RO/BC	¥247,500	¥192,500	
	D845 H645	WWLD10085SL-WN/RO/BC	¥236,500	¥181,500	
	D650 H645	WWLD10065SL-WN/RO/BC	¥198,000	¥143,000	

※北海道オーク HO は W2200 以下の対応です。

ウッドレッグス

① 2レッグス	品番 ex) WWLD16085W2L-WN	¥27,500
② 4レッグス	品番 ex) WWLD16085W4L-WN	¥27,500
③ Tレッグス	品番 ex) WWLD16085OPBTL-WN	¥27,500

ウッド2・4レッグス：無垢材（天板同材）/ オイル仕上げ
アジャスター付（2レッグスのみ）

脚プレート：スチール（ブラック）/ 焼付塗装

ウッドTレッグス：無垢材 / ブラックウレタン塗装

アジャスター付 ※Tレッグスは天板奥行き D900 までの対応です。

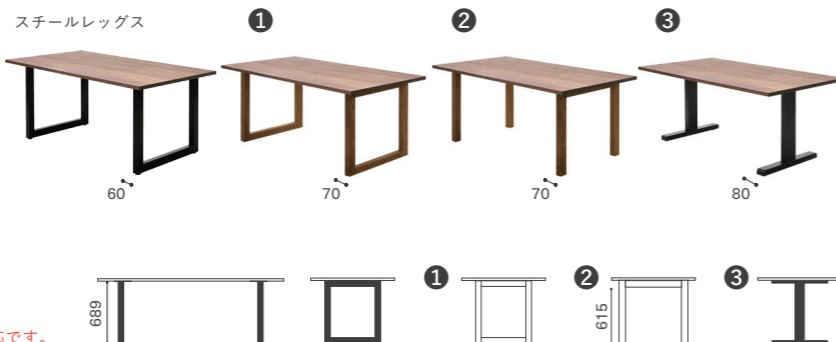

天板 (T=26mm)：無垢材 / オイルワックス仕上げ
脚：スチール（ブラック）/ 焼付塗装 アジャスター付

ウレタン塗装
クリア / +¥11,000
OPB / RO +¥11,000

高さ変更 アップ ~100mm まで +¥22,000
※木脚のみ対応
ダウン +¥5,500

天板 R13 面取仕様 +¥11,000

天板 R 舟底 (SHIP BOTTOM) 面取仕様 +¥11,000

天板サイズの別注について

天板幅 (W)・奥行き (D) は 10mm 刻みで別注可能です。

※表記サイズの間に限ります。

価格はワンサイズ上と同額になります。

例) W1500 D750 の場合 → W1600 D845 の金額

WILDWOOD LIVEEDGE LOW DINING TABLE

ワイルドウッドライブエッジ ローダイニングテーブル
2022 / MASTERWAL DESIGN TEAM



WWLELD1690SL-WNSS-WG

ワイルドグレード / スチールレッグス		WN
W2000 D900~D700 H645	WWLELD2090SL-WNSS/WNHS-WG	¥316,800
W1800 D900~D700 H645	WWLELD1890SL-WNSS/WNHS-WG	¥294,800
W1600 D900~D700 H645	WWLELD1690SL-WNSS/WNHS-WG	¥281,600
W1400 D900~D700 H645	WWLELD1490SL-WNSS/WNHS-WG	¥257,400
W1200 D900~D700 H645	WWLELD1290SL-WNSS/WNHS-WG	¥244,200
W1000 D900~D700 H645	WWLELD1090SL-WNSS/WNHS-WG	¥231,000

ワイルドグレード【WG】

節や白太が入る、ウォールナットのワイルドな表情を楽しめるグレードです。

天板を接ぎ合わせる枚数、板幅の指定はありません。

標準オイルワックス仕上げで、より自然な風合いを感じられる仕上げです。



天板 (T=26mm)：無垢材 / オイルワックス仕上げ

※ワイルドグレードのみ（節・白太の入るグレード）

※耳部の形状や白太はひとつひとつ異なります。

脚：スチール（ブラック）/ 焼付塗装
アジャスター付

ウレタン塗装
クリア / +¥11,000

高さ変更 アップ ~100mm まで +¥22,000
※木脚のみ対応
ダウン +¥5,500

木材向き（ライブエッジ天板のみ）

向き	品番
サップサイド【SS】	ex) WWLELD1890SL-WNSS-WG
ハートサイド【HS】	ex) WWLELD1890SL-WNHS-WG

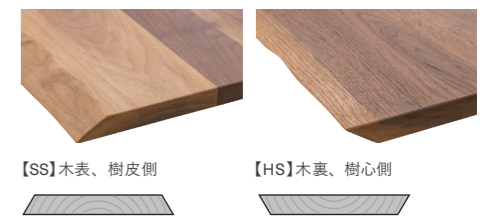

※ご注文時に天板の向きを指定ください。

脚間寸法表 脚のプレート向き（外向き・内向き）の選択、天板の穴位置（外側・内側）の選択により 1~4 パターンの脚間寸法でご使用いただけます。
※W1300 未満は A・B / ウッドTレッグスは E・F の 2 パターンのみになります。また、W1500 の場合脚間寸法は W1400 と同じになります。

脚	W	2400		2200		2000		1800		1600		1400		1200		1000	
		袖部	脚間	袖部	脚間	袖部	脚間	袖部	脚間	袖部	脚間	袖部	脚間	袖部	脚間	袖部	脚間
スチール	A	125	2030	125	1830	125	1630	125	1430	125	1230	75	1130	75	930	75	730
	B	165	1950	165	1750	165	1550	165	1350	165	1150	115	1050	115	850	115	650
	C	275	1730	275	1530	275	1330	275	1130	275	930	225	830	-	-	-	-
	D	315	1650	315	1450	315	1250	315	1050	315	850	265	750	-	-	-	-
ウッド 2レッグス・4レッグス	A	115	2030	115	1830	115	1630	115	1430	115	1230	65	1130	65	930	65	730
	B	165	1930	165	1730	165	1530	165	1330	165	1130	115	1030	115	830	115	630
	C	265	1730	265	1530	265	1330	265	1130	265	930	215	830	-	-	-	-
	D	315	1630	315	1430	315	1230	315	1030	315	830	265	730	-	-	-	-
ウッド Tレッグス	E	135	1970	135	1770	135	1570	135	1370	135	1170	85	1070	85	870	85	670
	F	285	1670	285	1470	285	1270	285	1070	285	870	235	770	-	-	-	-

※ワイルドウッドロー・ライブエッジ共通

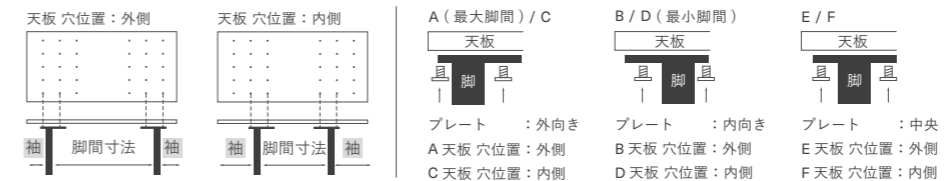

最大脚間

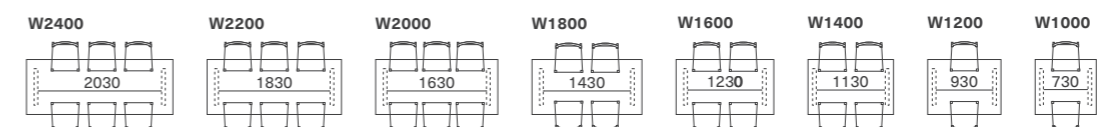

ロー ライブエッジ



WILDWOOD

※本カタログの表示価格は全て税込価格です。

REGALO SOFA

レガロ ソファ
2016 / MASTERWAL DESIGN TEAM



L= 座ってアームが左側
R= 座ってアームが右側

RGSO-OA2S168-R-WN / RANK6 RIO #0015

RGSO-AL2S140-WN / RANK6 RIO #0015

ワンアーム 3 シーター 188
W1880 D600 H700 SH380
RGSO-OA3S188-L/R-WN/HO/RO/BC

ワンアーム 2 シーター 168
W1680 D600 H700 SH380
RGSO-OA2S168-L/R-WN/HO/RO/BC

ワンアーム 2 シーター 148
W1480 D600 H700 SH380
RGSO-OA2S148-L/R-WN/HO/RO/BC

RANK	WN	HO	RO	BC	オプション カバー
8	¥335,500	¥308,000	-	-	-
7	¥324,500	¥297,000	-	-	-
6	¥313,500	¥286,000	¥57,200	-	-
5	-	-	¥46,200	-	-
4	-	-	¥42,900	-	-
3	-	-	¥39,600	-	-
2	-	-	¥36,300	-	-
1	-	-	¥33,000	-	-
PVC	¥258,500	¥231,000	-	-	-

アームレス 3 シーター 180
W1800 D600 H700 SH380
RGSO-AL3S180-WN/HO/RO/BC

アームレス 2 シーター 160
W1600 D600 H700 SH380
RGSO-AL2S160-WN/HO/RO/BC

アームレス 2 シーター 140
W1400 D600 H700 SH380
RGSO-AL2S140-WN/HO/RO/BC

RANK	WN	HO	RO	BC	オプション カバー
8	¥313,500	¥286,000	-	-	-
7	¥302,500	¥275,000	-	-	-
6	¥291,500	¥264,000	¥57,200	-	-
5	-	-	¥46,200	-	-
4	-	-	¥42,900	-	-
3	-	-	¥39,600	-	-
2	-	-	¥36,300	-	-
1	-	-	¥33,000	-	-
PVC	¥236,500	¥209,000	-	-	-



背板



背板



座面

REGALO BENCH

レガロ ベンチ
2016 / MASTERWAL DESIGN TEAM



RGBN120-WN / RANK6 RIO #0015

ベンチ 140
W1400 D520 H380
RGBN140-WN/HO/RO/BC

ベンチ 120
W1200 D520 H380
RGBN120-WN/HO/RO/BC

フレーム：無垢材（一部ソリッドサーフェス）/ オイル仕上げ
クッション部（座）：木枠・ウレタンフォーム
張地：本革・PVC / 張込み
オプションカバー：ファブリック
※オプションカバーは張込みの上につけるカバーです。

RANK	WN	HO	RO	BC	オプション カバー
8	¥187,000	¥170,500	-	-	-
7	¥176,000	¥159,500	-	-	-
6	¥165,000	¥148,500	¥55,000	-	-
5	-	-	¥44,000	-	-
4	-	-	¥40,700	-	-
3	-	-	¥37,400	-	-
2	-	-	¥34,100	-	-
1	-	-	¥30,800	-	-
PVC	¥132,000	¥115,500	-	-	-

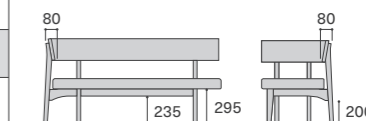

ウレタン塗装	クリア	OPB
ソファ	+¥33,000	RO +¥33,000
ベンチ	+¥11,000	RO +¥11,000

高さ変更（40mm アップ）
ソファ・ベンチ - H740 SH420 + ¥16,500

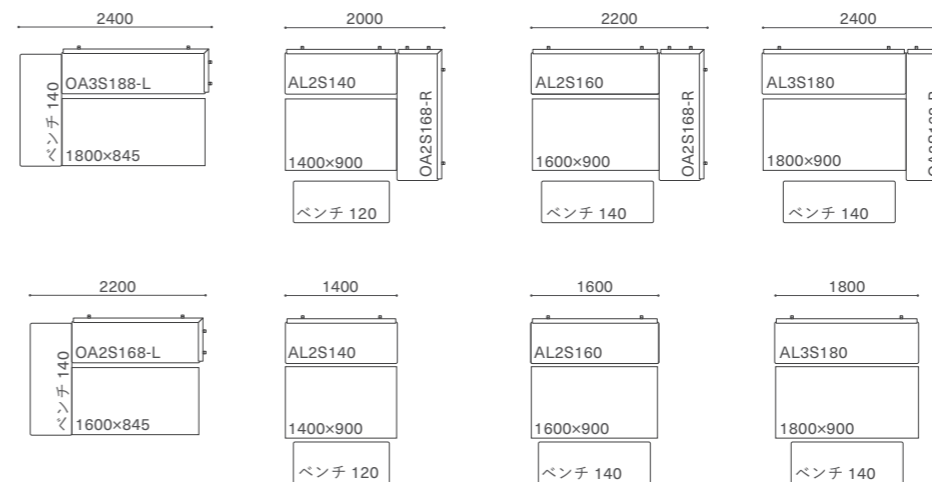

※本カタログの表示価格は全て税込み価格です。

CHILL SOFA

チル ソファ
2022 / MASTERWAL DESIGN TEAM



シングルアーム、オープンバック
L= 座ってアームが左側 / R= 座ってアームが右側



CHSO-SA2S160-R-WN / RANK3 MYSTIC 112

シングルアーム 2 シーター 180 L/R W1800 D710 H670 SH380 CHSO-SA2S180-L/R-WN/HO/RO/BC					シングルアーム 2 シーター 160 L/R W1600 D710 H670 SH380 CHSO-SA2S160-L/R-WN/HO/RO/BC					シングルアーム 2 シーター 140 L/R W1400 D710 H670 SH380 CHSO-SA2S140-L/R-WN/HO/RO/BC											
RANK	WN	HO	RO	BC	替え カバー	固定背 カバー	RANK	WN	HO	RO	BC	替え カバー	固定背 カバー	RANK	WN	HO	RO	BC	替え カバー	固定背 カバー	
8	¥440,000	¥429,000	-	-	-	-	8	¥429,000	¥418,000	-	-	-	-	8	¥418,000	¥407,000	-	-	-	-	-
7	¥390,500	¥379,500	-	-	-	-	7	¥379,500	¥368,500	-	-	-	-	7	¥368,500	¥357,500	-	-	-	-	-
6	¥341,000	¥330,000	¥85,250	¥85,250	¥85,250	¥85,250	6	¥330,000	¥319,000	¥82,500	¥82,500	¥82,500	¥82,500	6	¥319,000	¥308,000	¥79,750	¥79,750	¥79,750	¥79,750	¥79,750
5	¥308,000	¥297,000	¥68,750	¥74,250	¥68,750	¥74,250	5	¥297,000	¥286,000	¥66,000	¥71,500	¥66,000	¥71,500	5	¥286,000	¥275,000	¥63,250	¥68,750	¥63,250	¥68,750	¥68,750
4	¥291,500	¥280,500	¥60,500	¥68,750	¥60,500	¥68,750	4	¥280,500	¥269,500	¥57,750	¥66,000	¥57,750	¥66,000	4	¥269,500	¥258,500	¥55,000	¥63,250	¥55,000	¥63,250	¥63,250
3	¥275,000	¥264,000	¥52,250	¥63,250	¥52,250	¥63,250	3	¥264,000	¥253,000	¥49,500	¥60,500	¥49,500	¥60,500	3	¥253,000	¥242,000	¥46,750	¥57,750	¥46,750	¥57,750	¥57,750
2	¥258,500	¥247,500	¥44,000	¥57,750	¥44,000	¥57,750	2	¥247,500	¥236,500	¥41,250	¥55,000	¥41,250	¥55,000	2	¥236,500	¥225,500	¥38,500	¥52,250	¥38,500	¥52,250	¥52,250
1	¥242,000	¥231,000	¥35,750	¥52,250	¥35,750	¥52,250	1	¥231,000	¥220,000	¥33,000	¥49,500	¥33,000	¥49,500	1	¥220,000	¥209,000	¥30,250	¥46,750	¥30,250	¥46,750	¥46,750

オープンバック 180 L/R W1800 D710 H670 SH380 CHSO-OB180-L/R-WN/HO/RO/BC					オープンバック 160 L/R W1600 D710 H670 SH380 CHSO-OB160-L/R-WN/HO/RO/BC					アームレス 3 シーター 180 W1800 D710 H670 SH380 CHSO-AL3S180-WN/HO/RO/BC											
RANK	WN	HO	RO	BC	替え カバー	固定背 カバー	RANK	WN	HO	RO	BC	替え カバー	固定背 カバー	RANK	WN	HO	RO	BC	替え カバー	固定背 カバー	
8	¥434,500	¥423,500	-	-	-	-	8	¥423,500	¥412,500	-	-	-	-	8	¥418,000	¥407,000	-	-	-	-	-
7	¥385,000	¥374,000	-	-	-	-	7	¥374,000	¥363,000	-	-	-	-	7	¥368,500	¥357,500	-	-	-	-	-
6	¥335,500	¥324,500	¥90,750	¥79,750	¥90,750	¥79,750	6	¥324,500	¥313,500	¥88,000	¥77,000	¥88,000	¥77,000	6	¥319,000	¥308,000	¥88,000	¥82,500	¥88,000	¥82,500	¥82,500
5	¥302,500	¥291,500	¥74,250	¥68,750	¥74,250	¥68,750	5	¥291,500	¥280,500	¥71,500	¥66,000	¥71,500	¥66,000	5	¥286,000	¥275,000	¥71,500	¥71,500	¥71,500	¥71,500	¥71,500
4	¥286,000	¥275,000	¥66,000	¥63,250	¥66,000	¥63,250	4	¥275,000	¥264,000	¥63,250	¥60,500	¥63,250	¥60,500	4	¥269,500	¥258,500	¥63,250	¥66,000	¥63,250	¥66,000	¥66,000
3	¥269,500	¥258,500	¥57,750	¥57,750	¥57,750	¥57,750	3	¥258,500	¥247,500	¥55,000	¥55,000	¥55,000	¥55,000	3	¥253,000	¥242,000	¥55,000	¥60,500	¥55,000	¥60,500	¥60,500
2	¥253,000	¥242,000	¥49,500	¥52,250	¥49,500	¥52,250	2	¥242,000	¥231,000	¥46,750	¥49,500	¥46,750	¥49,500	2	¥236,500	¥225,500	¥46,750	¥55,000	¥46,750	¥55,000	¥55,000
1	¥236,500	¥225,500	¥41,250	¥46,750	¥41,250	¥46,750	1	¥225,500	¥214,500	¥38,500	¥44,000	¥38,500	¥44,000	1	¥220,000	¥209,000	¥38,500	¥49,500	¥38,500	¥49,500	¥49,500

アームレス 2 シーター 160 W1600 D710 H670 SH380 CHSO-AL2S160-WN/HO/RO/BC					アームレス 2 シーター 140 W1400 D710 H670 SH380 CHSO-AL2S140-WN/HO/RO/BC					アームレス 2 シーター 120 W1200 D710 H670 SH380 CHSO-AL2S120-WN/HO/RO/BC											
RANK	WN	HO	RO	BC	替え カバー	固定背 カバー	RANK	WN	HO	RO	BC	替え カバー	固定背 カバー	RANK	WN	HO	RO	BC	替え カバー	固定背 カバー	
8	¥407,000	¥396,000	-	-	-	-	8	¥396,000	¥385,000	-	-	-	-	8	¥385,000	¥374,000	-	-	-	-	-
7	¥357,500	¥346,500	-	-	-	-	7	¥346,500	¥335,500	-	-	-	-	7	¥335,500	¥324,500	-	-	-	-	-
6	¥308,000	¥297,000	¥85,250	¥79,750	¥85,250	¥79,750	6	¥297,000	¥286,000	¥82,500	¥77,000	¥82,500	¥77,000	6	¥286,000	¥275,000	¥79,750	¥74,250	¥79,750	¥74,250	¥74,250
5	¥275,000	¥264,000	¥68,750	¥68,750	¥68,750	¥68,750	5	¥264,000	¥253,000	¥66,000	¥66,000	¥66,000	¥66,000	5	¥253,000	¥242,000	¥63,250	¥63,250	¥63,250	¥63,250	¥63,250
4	¥258,500	¥247,500	¥60,500	¥63,250	¥60,500	¥63,250	4	¥247,500	¥236,500	¥57,750	¥60,500	¥57,750	¥60,500	4	¥236,500	¥225,500	¥55,000	¥57,750	¥55,000	¥57,750	¥57,750
3	¥242,000	¥231,000	¥52,250	¥57,750	¥52,250	¥57,750	3	¥231,000	¥220,000	¥49,500	¥55,000	¥49,500	¥55,000	3	¥220,000	¥209,000	¥46,750	¥52,250	¥46,750	¥52,250	¥52,250
2	¥225,500	¥214,500	¥44,000	¥52,250	¥44,000	¥52,250	2	¥214,500	¥203,500	¥41,250	¥49,500	¥41,250	¥49,500	2	¥203,500	¥192,500	¥38,500	¥46,750	¥38,500	¥46,750	¥46,750
1	¥209,000	¥198,000	¥35,750	¥46,750	¥35,750	¥46,750	1	¥198,000	¥187,000	¥33,000	¥44,000	¥33,000	¥44,000	1	¥187,000	¥176,000	¥30,250	¥41,250	¥30,250	¥41,250	¥41,250



CHSO-OB180-L-WN / RANK3 MYSTIC 112



CHSO-BN120-WN / RANK3 MYSTIC 112

ベンチ 140 W1400 D510 H380 CHSO-BN140-WN/HO/RO/BC					ベンチ 120 W1200 D510 H380 CHSO-BN120-WN/HO/RO/BC						
RANK	WN	HO	RO	BC	替え カバー	RANK	WN	HO	RO	BC	替え カバー
8	¥236,500	¥231,000	-	-	-	8	¥225,500	¥220,000	-	-	-
7	¥211,750	¥206,250	-	-	-	7	¥200,750	¥195,250	-	-	-
6	¥187,000	¥181,500	¥82,500	¥82,500	¥82,500	6	¥176,000	¥170,500	¥79,750	¥79,750	¥79,750
5	¥170,500	¥165,000	¥66,000	¥66,000	¥66,000	5	¥159,500	¥154,000	¥63,250	¥63,250	¥63,250
4	¥162,250	¥156,750	¥57,750	¥57,750	¥57,750	4	¥151,250	¥145,750	¥55,000	¥55,000	¥55,000
3	¥154,000	¥148,500	¥49,500	¥49,500	¥49,500	3	¥143,000	¥137,500	¥46,750	¥46,750	¥46,750
2	¥145,750	¥140,250	¥41,250	¥41,250	¥41,250	2	¥134,750	¥129,250	¥38,500	¥38,500	¥38,500
1	¥137,500	¥132,000	¥33,000	¥33,000	¥33,000	1	¥126,500	¥121,000	¥30,250	¥30,250	¥30,250

フレーム：無垢材(一部ソリッドサーフェス)/ オイル仕上げ
クッション部：ウレタンフォーム
床板：合板
張地：本革 / 張込み・ファブリック / カバーリング
(固定背は張込み)
※替えカバー・固定背カバーはファブリックのみの対応
ソファ下：180mm

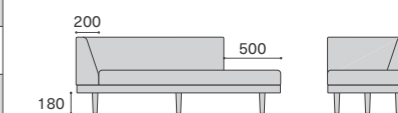

ウレタン塗装
クリア / +¥11,000
OPB / RO +¥11,000

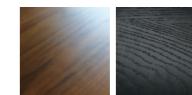

替えカバーについて
座クッション・背クッションの替えカバーです。
背のフレームは固定背カバーを使用してください。
替えカバーはファブリックのみの対応です。



固定背カバーについて
背のフレームは張込みになります。張地の変更には固定背カバーを
ご使用ください。(背のファブリックの上から被せるカバー)
固定背カバーはファブリックのみの対応です。



CHILL BACK STAGE

チル バックステージ
2022 / MASTERWAL DESIGN TEAM



CHBS158-WN

		WN	HO	RO	BC
W2080 D240 H640	CHBS208-WN/HO/RO/BC	¥176,000	¥154,000		
W1880 D240 H640	CHBS188-WN/HO/RO/BC	¥165,000	¥143,000		
W1780 D240 H640	CHBS178-WN/HO/RO/BC	¥154,000	¥132,000		
W1580 D240 H640	CHBS158-WN/HO/RO/BC	¥143,000	¥121,000		
W1380 D240 H640	CHBS138-WN/HO/RO/BC	¥132,000	¥110,000		
W1180 D240 H640	CHBS118-WN/HO/RO/BC	¥121,000	¥99,000		

無垢材(一部ソリッドサーフェス)/ オイル仕上げ
※ソファと壁の間に配置し使用するアイテムです。
単独で使用する場合転倒の恐れがありますのでご注意ください。

ウレタン塗装
クリア / +¥11,000
OPB / RO +¥11,000



コンセント



W2080/1880/1780/1580
1380/1180

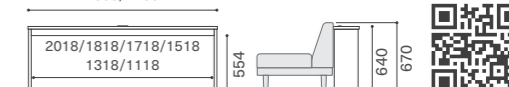

※本カタログの表示価格は全て税込み価格です。

CHILL 925 SOFA

チル 925 ソファ
2022 / MASTERWAL DESIGN TEAM



シングルアーム、オープンバック

L= 座ってアームが左側 / R= 座ってアームが右側

CHSO925-OB180-L-WN / RANK3 MYSTIC 112

ダブルアーム 3 シーター 200
W2000 D925 H670 SH380
CHSO925-DA3S200-WN/HO/RO/BC



RANK	WN	HO	RO	BC	替え カバー	固定背 カバー
8	¥561,000	¥550,000	-	-	-	-
7	¥495,000	¥484,000	-	-	-	-
6	¥429,000	¥418,000	¥104,500	¥99,000	-	-
5	¥385,000	¥374,000	¥82,500	¥88,000	-	-
4	¥363,000	¥352,000	¥71,500	¥82,500	-	-
3	¥341,000	¥330,000	¥60,500	¥77,000	-	-
2	¥319,000	¥308,000	¥49,500	¥71,500	-	-
1	¥297,000	¥286,000	¥38,500	¥66,000	-	-

ダブルアーム 2 シーター 180
W1800 D925 H670 SH380
CHSO925-DA2S180-WN/HO/RO/BC



RANK	WN	HO	RO	BC	替え カバー	固定背 カバー
8	¥550,000	¥539,000	-	-	-	-
7	¥484,000	¥473,000	-	-	-	-
6	¥418,000	¥407,000	¥101,750	¥96,250	-	-
5	¥374,000	¥363,000	¥79,750	¥85,250	-	-
4	¥352,000	¥341,000	¥68,750	¥79,750	-	-
3	¥330,000	¥319,000	¥57,750	¥74,250	-	-
2	¥308,000	¥297,000	¥46,750	¥68,750	-	-
1	¥286,000	¥275,000	¥35,750	¥63,250	-	-

シングルアーム 3 シーター 200 L/R
W2000 D925 H670 SH380
CHSO925-SA3S200-L/R-WN/HO/RO/BC



RANK	WN	HO	RO	BC	替え カバー	固定背 カバー
8	¥528,000	¥517,000	-	-	-	-
7	¥462,000	¥451,000	-	-	-	-
6	¥396,000	¥385,000	¥107,250	¥88,000	-	-
5	¥352,000	¥341,000	¥85,250	¥77,000	-	-
4	¥330,000	¥319,000	¥74,250	¥71,500	-	-
3	¥308,000	¥297,000	¥63,250	¥66,000	-	-
2	¥286,000	¥275,000	¥52,250	¥60,500	-	-
1	¥264,000	¥253,000	¥41,250	¥55,000	-	-

シングルアーム 2 シーター 180 L/R
W1800 D925 H670 SH380
CHSO925-SA2S180-L/R-WN/HO/RO/BC



RANK	WN	HO	RO	BC	替え カバー	固定背 カバー
8	¥517,000	¥506,000	-	-	-	-
7	¥451,000	¥440,000	-	-	-	-
6	¥385,000	¥374,000	¥104,500	¥85,250	-	-
5	¥341,000	¥330,000	¥82,500	¥74,250	-	-
4	¥319,000	¥308,000	¥71,500	¥68,750	-	-
3	¥297,000	¥286,000	¥60,500	¥63,250	-	-
2	¥275,000	¥264,000	¥49,500	¥57,750	-	-
1	¥253,000	¥242,000	¥38,500	¥52,250	-	-

シングルアーム 2 シーター 160 L/R
W1600 D925 H670 SH380
CHSO925-SA2S160-L/R-WN/HO/RO/BC



RANK	WN	HO	RO	BC	替え カバー	固定背 カバー
8	¥506,000	¥495,000	-	-	-	-
7	¥440,000	¥429,000	-	-	-	-
6	¥374,000	¥363,000	¥101,750	¥82,500	-	-
5	¥330,000	¥319,000	¥79,750	¥71,500	-	-
4	¥308,000	¥297,000	¥68,750	¥66,000	-	-
3	¥286,000	¥275,000	¥57,750	¥60,500	-	-
2	¥264,000	¥253,000	¥46,750	¥55,000	-	-
1	¥242,000	¥231,000	¥35,750	¥49,500	-	-

シングルアーム 2 シーター 140 L/R
W1400 D925 H670 SH380
CHSO925-SA2S140-L/R-WN/HO/RO/BC



RANK	WN	HO	RO	BC	替え カバー	固定背 カバー
8	¥429,000	¥418,000	-	-	-	-
7	¥379,500	¥368,500	-	-	-	-
6	¥330,000	¥319,000	¥99,000	¥79,750	-	-
5	¥297,000	¥286,000	¥77,000	¥68,750	-	-
4	¥280,500	¥269,500	¥66,000	¥63,250	-	-
3	¥264,000	¥253,000	¥55,000	¥57,750	-	-
2	¥247,500	¥236,500	¥44,000	¥52,250	-	-
1	¥231,000	¥220,000	¥33,000	¥46,750	-	-

オープンバック 180 L/R
W1800 D925 H670 SH380
CHSO925-OB180-L/R-WN/HO/RO/BC



RANK	WN	HO	RO	BC	替え カバー	固定背 カバー
8	¥511,500	¥500,500	-	-	-	-
7	¥445,500	¥434,500	-	-	-	-
6	¥379,500	¥368,500	¥107,250	¥79,750	-	-
5	¥335,500	¥324,500	¥85,250	¥68,750	-	-
4	¥313,500	¥302,500	¥74,250	¥63,250	-	-
3	¥291,500	¥280,500	¥63,250	¥57,750	-	-
2	¥269,500	¥258,500	¥52,250	¥52,250	-	-
1	¥247,500	¥236,500	¥41,250	¥46,750	-	-

オープンバック 160 L/R
W1600 D925 H670 SH380
CHSO925-OB160-L/R-WN/HO/RO/BC



RANK	WN	HO	RO	BC	替え カバー	固定背 カバー
8	¥500,500	¥489,500	-	-	-	-
7	¥434,500	¥423,500	-	-	-	-
6	¥368,500	¥357,500	¥104,500	¥77,000	-	-
5	¥324,500	¥313,500	¥82,500	¥66,000	-	-
4	¥302,500	¥291,500	¥71,500	¥60,500	-	-
3	¥280,500	¥269,500	¥60,500	¥55,000	-	-
2	¥258,500	¥247,500	¥49,500	¥49,500	-	-
1	¥236,500	¥225,500	¥38,500	¥44,000	-	-

スツール 9060
W900 D600 H380
CHSO925-ST9060-WN/HO/RO/BC



RANK	WN	HO	RO	BC	替え カバー
8	¥176,000	¥170,500	-	-	-
7	¥159,500	¥154,000	-	-	-
6	¥143,000	¥137,500	¥66,000	-	-
5	¥132,000	¥126,500	¥55,000	-	-
4	¥126,500	¥121,000	¥49,500	-	-
3	¥121,000	¥115,500	¥44,000	-	-
2	¥115,500	¥110,000	¥38,500	-	-
1	¥110,000	¥104,500	¥33,000	-	-



ベニンシュラ

L= 背を後ろにして座った時に左座面が長い

R= 背を後ろにして座った時に右座面が長い

ベニンシュラ 160 L/R
W1600 D925 H670 SH380
CHSO925-PAL160-L/R-WN/HO/RO/BC



RANK	WN	HO	RO	BC	替え カバー	固定背 カバー
8	¥418,000	¥407,000	-	-	-	-
7	¥368,500	¥357,500	-	-	-	-
6	¥319,000	¥308,000	¥107,250	¥66,000	-	-
5	¥286,000	¥275,000	¥85,250	¥55,000	-	-
4	¥269,500	¥258,500	¥74,250	¥49,500	-	-
3	¥253,000	¥242,000	¥63,250	¥44,000	-	-
2	¥236,500	¥225,500	¥52,250	¥38,500	-	-
1	¥220,000	¥209,000	¥41,250	¥33,000	-	-

ベニンシュラ 130 L/R
W1300 D925 H670 SH380
CHSO925-PAL130-L/R-WN/HO/RO/BC



RANK	WN	HO	RO	BC	替え カバー	固定背 カバー
8	¥407,000	¥396,000	-	-	-	-
7	¥357,500	¥346,500	-	-	-	-
6	¥308,000	¥297,000	¥104,500	¥59,400	-	-
5	¥275,000	¥264,000	¥82,500	¥48,400	-	-
4	¥258,500	¥247,500	¥71,500	¥42,900	-	-
3	¥242,000	¥231,000	¥60,500	¥37,400	-	-
2	¥225,500	¥214,500	¥49,500	¥31,900	-	-
1	¥209,000	¥198,000	¥38,500	¥26,400	-	-

フレーム：無垢材(一部ソリッドサーフェス)/ オイル仕上げ
クッション部：ウレタンフォーム
床板：合板
張地：本革 / 張込み・ファブリック / カバーリング
(固定背は張込み)
※替えカバー・固定背カバーはファブリックのみの対応
ソファ下：180mm

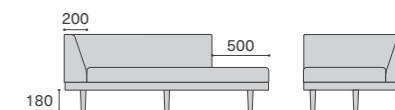

ウレタン塗装 クリア / +¥11,000
OPB / RO +¥11,000



アームレスカウチ 90150
W900 D1500 H670 SH380
CHSO925-ALCC90150-WN/HO/RO/BC



RANK	WN	HO	RO	BC	替え カバー	固定背 カバー
8	¥412,500	¥401,500	-	-	-	-
7	¥363,000	¥352,000	-	-	-	-
6	¥313,500	¥302,500	¥101,750	¥60,500	-	-
5	¥280,500	¥269,500	¥79,750	¥49,500	-	-
4	¥264,000	¥253,000	¥68,750	¥44,000	-	-
3	¥247,500	¥236,500	¥57,750	¥38,500	-	-
2	¥231,000	¥220,000	¥46,750	¥33,000	-	-
1	¥214,500	¥203,500	¥35,750	¥27,500	-	-

アームレスカウチ 90180
W900 D1800 H670 SH380
CHSO925-ALCC90180-WN/HO/RO/BC



RANK	WN	HO	RO	BC	替え カバー	固定背 カバー
8	¥429,000	¥418,000	-	-	-	-
7	¥379,500	¥368,500	-	-	-	-
6	¥330,000	¥319,000	¥107,250	¥60,500	-	-
5	¥297,000	¥286,000	¥85,250	¥49,500	-	-
4	¥280,500	¥269,500	¥74,250	¥44,000	-	-
3	¥264,000	¥253,000	¥63,250	¥38,500	-	-
2	¥247,500	¥236,500	¥52,250	¥33,000	-	-
1	¥231,000	¥220,000	¥41,250	¥27,500	-	-

替えカバーについて
座クッション・背クッションの替えカバーです。
背のフレームは固定背カバーを使用してください。
替えカバーはファブリックのみの対応です。

固定背カバーについて
背のフレームは張込みになります。張地の変更には固定背カバーをご使用ください。(背のファブリックの上から被せるカバー)
固定背カバーはファブリックのみの対応です。

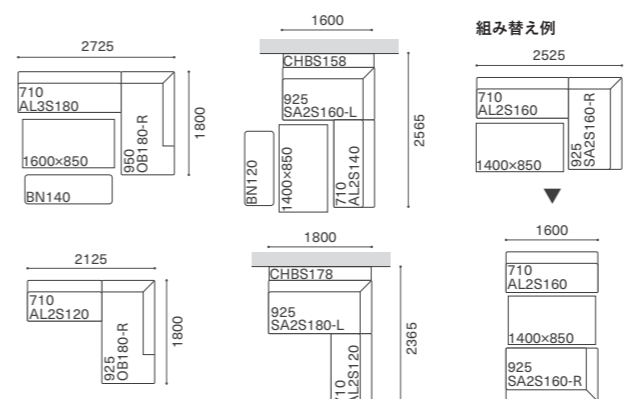

※本カタログの表示価格は全て税込み価格です。

CHILL SOFA - HIGH BACK

チル ソファ ハイバック
2024 / MASTERWAL DESIGN TEAM



CHSO-HBSA2S180-R-WN / RANK3 PERONDA62

シングルアーム、オープンバック

L= 座ってアームが左側 / R= 座ってアームが右側

シングルアーム 2 シーター 180 L/R
W1800 D710 H820 SH380
CHSO-HBSA2S180-L/R-WN/HO/RO/BC

シングルアーム 2 シーター 160 L/R
W1600 D710 H820 SH380
CHSO-HBSA2S160-L/R-WN/HO/RO/BC

シングルアーム 2 シーター 140 L/R
W1400 D710 H820 SH380
CHSO-HBSA2S140-L/R-WN/HO/RO/BC

RANK	WN	HO	RO	BC	替え カバー	固定背 カバー
8	¥462,000	¥451,000	-	-	-	-
7	¥412,500	¥401,500	-	-	-	-
6	¥363,000	¥352,000	¥85,250	¥96,250	-	-
5	¥330,000	¥319,000	¥68,750	¥85,250	-	-
4	¥313,500	¥302,500	¥60,500	¥79,750	-	-
3	¥297,000	¥286,000	¥52,250	¥74,250	-	-
2	¥280,500	¥269,500	¥44,000	¥68,750	-	-
1	¥264,000	¥253,000	¥35,750	¥63,250	-	-

オープンバック 180 L/R
W1800 D710 H820 SH380
CHSO-HBOB180-L/R-WN/HO/RO/BC

オープンバック 160 L/R
W1600 D710 H820 SH380
CHSO-HBOB160-L/R-WN/HO/RO/BC

RANK	WN	HO	RO	BC	替え カバー	固定背 カバー
8	¥456,500	¥445,500	-	-	-	-
7	¥407,000	¥396,000	-	-	-	-
6	¥357,500	¥346,500	¥90,750	¥90,750	-	-
5	¥324,500	¥313,500	¥74,250	¥79,750	-	-
4	¥308,000	¥297,000	¥66,000	¥74,250	-	-
3	¥291,500	¥280,500	¥57,750	¥68,750	-	-
2	¥275,000	¥264,000	¥49,500	¥63,250	-	-
1	¥258,500	¥247,500	¥41,250	¥57,750	-	-



CHSO-HBSA2S180-R-WN / RANK3 PERONDA62

アームレス 3 シーター 180
W1800 D710 H820 SH380
CHSO-HBAL3S180-WN/HO/RO/BC

アームレス 2 シーター 160
W1600 D710 H820 SH380
CHSO-HBAL2S160-WN/HO/RO/BC

RANK	WN	HO	RO	BC	替え カバー	固定背 カバー
8	¥434,500	¥423,500	-	-	-	-
7	¥385,000	¥374,000	-	-	-	-
6	¥335,500	¥324,500	¥88,000	¥90,750	-	-
5	¥302,500	¥291,500	¥71,500	¥79,750	-	-
4	¥286,000	¥275,000	¥63,250	¥74,250	-	-
3	¥269,500	¥258,500	¥55,000	¥68,750	-	-
2	¥253,000	¥242,000	¥46,750	¥63,250	-	-
1	¥236,500	¥225,500	¥38,500	¥57,750	-	-

フレーム：無垢材(一部ソリッドサーフェス)/ オイル仕上げ
クッション部：ウレタンフォーム
床板：合板
張地：本革 / 張込み・ファブリック / カバーリング
(固定背は張込み)
※替えカバー・固定背カバーはファブリックのみの対応
ソファ下：180mm

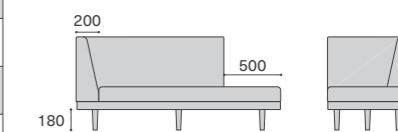

ウレタン塗装 クリア / +¥11,000
OPB / RO +¥11,000

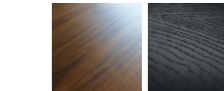

アームレス 2 シーター 140
W1400 D710 H820 SH380
CHSO-HBAL2S140-WN/HO/RO/BC

アームレス 2 シーター 120
W1200 D710 H820 SH380
CHSO-HBAL2S120-WN/HO/RO/BC

RANK	WN	HO	RO	BC	替え カバー	固定背 カバー
8	¥412,500	¥401,500	-	-	-	-
7	¥363,000	¥352,000	-	-	-	-
6	¥313,500	¥302,500	¥82,500	¥85,250	-	-
5	¥280,500	¥269,500	¥66,000	¥74,250	-	-
4	¥264,000	¥253,000	¥57,750	¥68,750	-	-
3	¥247,500	¥236,500	¥49,500	¥63,250	-	-
2	¥231,000	¥220,000	¥41,250	¥57,750	-	-
1	¥214,500	¥203,500	¥33,000	¥52,250	-	-



固定背



木脚

替えカバーについて
座クッション・背クッションの替えカバーです。背のフレームは固定背カバーを使用してください。替えカバーはファブリックのみの対応です。

固定背カバーについて
背のフレームは張込みになります。張地の変更には固定背カバーをご使用ください。(背のファブリックの上から被せるカバー) 固定背カバーはファブリックのみの対応です。



組み替え例

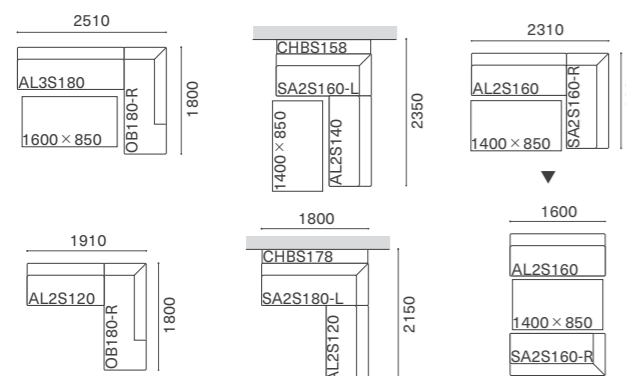

CHILL LOW DINING TABLE

チル ローダイニングテーブル
2022 / MASTERWAL DESIGN TEAM



CHLD14085-WN

			WN	HO	RO	BC
W1800	D900 H640	CHLD18090-WN/HO/RO/BC	¥341,000	¥286,000		
	D850 H640	CHLD18085-WN/HO/RO/BC	¥330,000	¥275,000		
	D800 H640	CHLD18080-WN/HO/RO/BC	¥319,000	¥264,000		
W1600	D900 H640	CHLD16090-WN/HO/RO/BC	¥319,000	¥264,000		
	D850 H640	CHLD16085-WN/HO/RO/BC	¥308,000	¥253,000		
	D800 H640	CHLD16080-WN/HO/RO/BC	¥297,000	¥242,000		
W1400	D900 H640	CHLD14090-WN/HO/RO/BC	¥308,000	¥253,000		
	D850 H640	CHLD14085-WN/HO/RO/BC	¥297,000	¥242,000		
	D800 H640	CHLD14080-WN/HO/RO/BC	¥286,000	¥231,000		

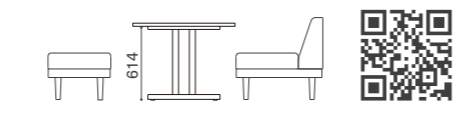
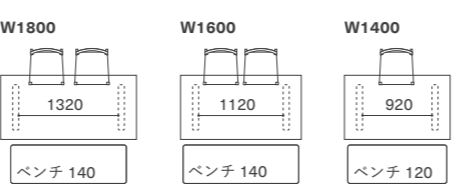
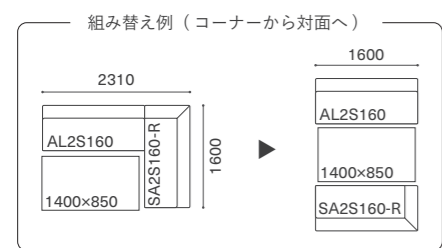
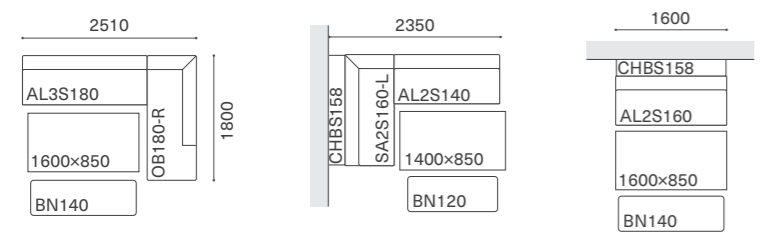

天板 (T=26mm) : 無垢材 / オイルワックス仕上げ
脚 : 無垢材 / オイル仕上げ
アジャスター付

- ウレタン塗装
クリア / +¥11,000
OPB / RO +¥11,000
- 高さ変更
アップ ~100mm まで + ¥22,000
ダウン + ¥5,500
- R13 天板 R13 面取仕様 + ¥11,000
- SB^R 天板 R 舟底 (SHIP BOTTOM) 面取仕様 + ¥11,000



CHILL ROUND TABLE

チル ラウンドテーブル
2024 / MASTERWAL DESIGN TEAM



CHRT105-WN

			WN	HO	RO	BC
Φ1050 H640	CHRT105-WN/HO/RO/BC		¥308,000	¥253,000		
Φ950 H640	CHRT095-WN/HO/RO/BC		¥286,000	¥231,000		

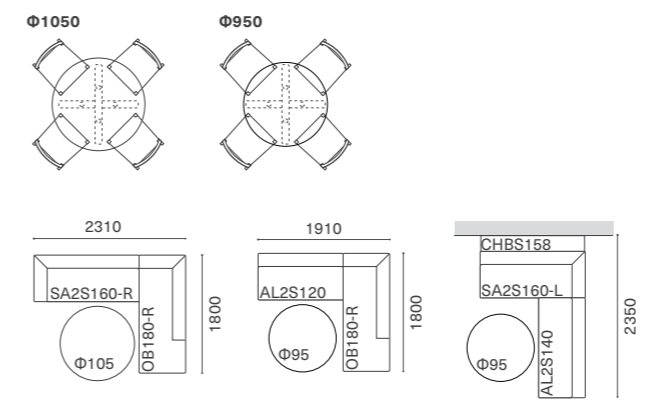

天板 (T=26mm) : 無垢材 / オイルワックス仕上げ
脚 : 無垢材 / オイル仕上げ

- ウレタン塗装
クリア / +¥11,000
OPB / RO +¥11,000
- 高さ変更
アップ ~100mm まで + ¥22,000
ダウン + ¥5,500
- R13 テーブルトップ R13 面取仕様 + ¥11,000

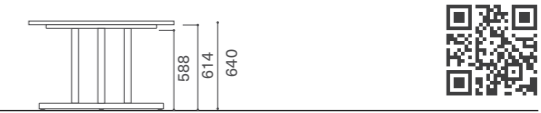

ALBA ARM CHAIR

アルバ アームチェア
2020 / MASTERWAL DESIGN TEAM



	RANK	WN	オプション カバー	ラグジュアリー カバー
W600 D580 H690 SH360 AH540 ALAC-WN	8	¥106,700	-	¥86,900
	7	¥100,100	-	¥73,700
	6	¥93,500	¥30,800	¥60,500
	5	-	¥24,200	¥47,300
	4	-	¥22,000	¥42,900
	3	-	¥19,800	¥38,500
	2	-	¥17,600	¥34,100
1	-	¥15,400	¥29,700	
PVC		¥75,900	-	-

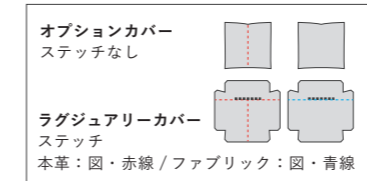

ALAC-WN / RANK6 RIO#0015



フレーム : 無垢材 / ウレタン塗装
クッション部 : ウレタンフォーム
張地 : 本革・PVC / 張込み

オプションカバー
ファブリック
※背クッションの取り付けはできません
※座カバーは張込みの上につける仕様

ラグジュアリーカバー
クッション部 : 粒わた
カバー : 本革 (クッション裏面バンディング加工)
ファブリック
※背クッション付き、脱着式スライドファスナー付き
※座カバーは張込みの上につける仕様

脚カット (チェア) ... +¥2,200 ※チェアは高さアップ不可



※本カタログの表示価格は全て税込み価格です。

CAMPER CHAIR

キャンパー チェア
2017 / 伊藤 浩平



W570 D607 H800 SH430 AH600
CPDC-WN/HO/RO/BC

RANK	WN	HO	RO	BC
8	¥247,500			

フレーム：無垢材 / ウレタン塗装
張地：本革 / 張込み※RANK8 PATINAのみ

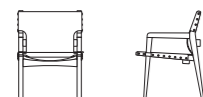

CPDC-WN / RANK8 PATINA ダークブラウン



DANNA CHAIR

ダンナ チェア
2019 / 伊藤 浩平



背枠・手掛け



W605 D610 H670 SH390 AH560
DADC-WN/HO/RO/BC

RANK	WN	HO	RO	BC
8	¥176,000			
7	¥159,500			
6	¥143,000			
5	¥126,500			
4	¥121,000			
3	¥115,500			
2	¥110,000			
1	¥104,500			
PVC	¥104,500			

フレーム：無垢材 / ウレタン塗装
クッション部：ウレタンフォーム
張地：本革・PVC・ファブリック / 張込み

全ての張地
中央にダブルステッチ

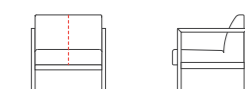

DADC-WN / RANK6 CANVAS2 764



チェア スペシャルオーダーについて

※製品ごとに異なる場合がございますので、詳しくは製品ページをご覧ください。

☒ ウレタン塗装 (チェア) … OPB / RO +¥0

☒ 脚カット… +¥2,200

☒ 打込み式フェルト取付け… +¥2,200 ※高さが10mmアップします。



フェルトが摩耗した場合、フェルト部分の底面パーツを取替えることが可能です。

※本カタログの表示価格は全て税込み価格です。

DESK

デスク



WIN DESK

ウィン デスク
2004 / MASTERWAL DESIGN TEAM



WIDE120SL-WN

		WN	HO	RO	BC
W1800 D610 H720	WIDE180SL-WN/HO/RO/BC	¥247,500	¥225,500		
W1600 D610 H720	WIDE160SL-WN/HO/RO/BC	¥236,500	¥214,500		
W1400 D610 H720	WIDE140SL-WN/HO/RO/BC	¥225,500	¥203,500		
W1200 D610 H720	WIDE120SL-WN/HO/RO/BC	¥214,500	¥192,500		
W1000 D610 H720	WIDE100SL-WN/HO/RO/BC	¥203,500	¥181,500		

天板 (T=26mm) : 無垢材 / オイルワックス仕上げ
引出し : 1 杯
脚 : スチール (ブラック) / 焼付塗装
アジャスター付

ウレタン塗装
クリア / +¥11,000
OPB / RO +¥11,000



引出し

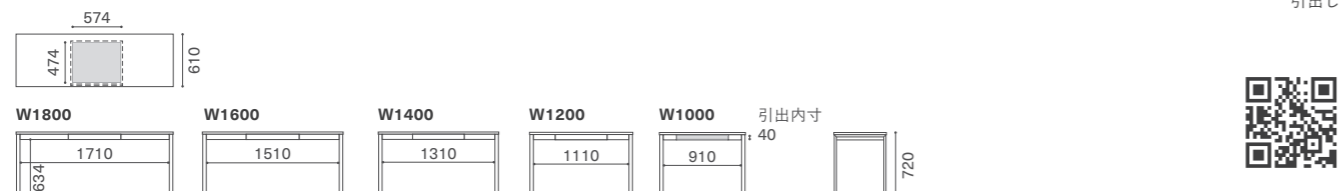

BREATH WAGON

プレス ワゴン
2021 / MASTERWAL DESIGN TEAM



BHWG4630-WN

		WN	HO	RO	BC
W460 D300 H620	BHWG4630-WN/HO/RO/BC	¥77,000			

本体 : 突板 / オイルワックス仕上げ
フタ : 無垢材 / オイル仕上げ
キャスター付

ウレタン塗装
クリア / +¥22,000
OPB / RO +¥22,000



フタ (トレイとして使用可能)

収納部

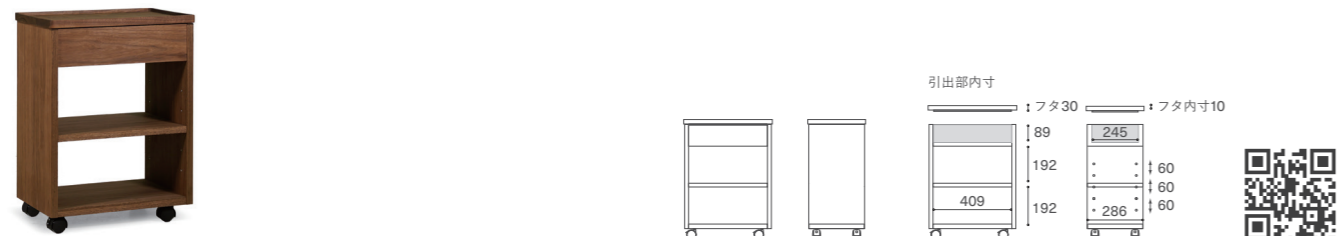

VEGET DESK DRAWERS

ベジット デスクドローズ
2020 / MASTERWAL DESIGN TEAM



VGDD-K-WN

		WN	HO	RO	BC
鍵付き W430 D460 H620	VGDD-K-WN/HO/RO/BC	¥93,500			
鍵無し W430 D460 H620	VGDD-N-WN/HO/RO/BC	¥80,300			

前板・天板 : 無垢材 / オイルワックス仕上げ
本体 : 突板 / オイル仕上げ
引出し : 3 杯 (レール付)
キャスター付

ウレタン塗装
クリア / +¥22,000
OPB / RO +¥22,000



手掛け : 前板上部

背面



PT1-120SL-WN



LINO WAGON

リノ ワゴン
2023 / MASTERWAL DESIGN TEAM



LNWG3455-WN

		WN
W343 D647 H550	LNWG3455-WN	¥110,000

本体 : 突板 (一部無垢材) / オイルワックス仕上げ
キャスター付
付属品 : リノトレイ M ... W300 D300 H25
無垢材 / オイル仕上げ
底表面 / リノリウム

ウレタン塗装
クリア / +¥22,000
※リノトレイはオイル仕上げのみ



リノトレイ M を天板部分に乗せられる仕様です。

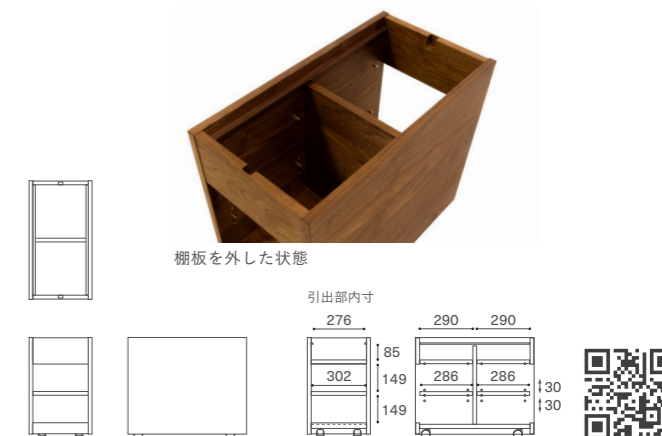

※本カタログの表示価格は全て税込み価格です。

KAKTAS DESK

カクタス デスク
2020 / MASTERWAL DESIGN TEAM



KKTDE-100-WN

W1000 D400 H720	KKTDE100-WN/HO/RO/BC	¥95,700
W800 D400 H720	KKTDE80-WN/HO/RO/BC	¥92,400

オプション 引出し

W1000用 W933 D396 H80	KKTDE100-DU80-WN/HO/RO/BC	¥27,500
W800用 W733 D396 H80	KKTDE80-DU80-WN/HO/RO/BC	¥26,400

※オプション 引出し は後付けも可能です。

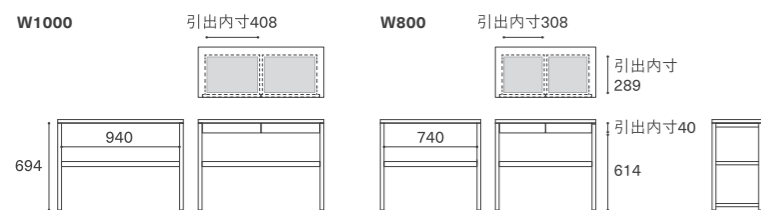

天板 (T=26mm) : 無垢材 / オイルワックス仕上げ

オプション
引出し前板: 無垢材 / オイル仕上げ

- ウレタン塗装
クリア / +¥11,000
OPB / RO +¥11,000
- 配線加工
1箇所
+ ¥15,400



コンセント位置: 右奥



KKTDE100-DU80-WN



オプション / 引出し

シンプルデスク	コーナーデスク	ストレージデスク
デスク W1000 シェルフ W400 2段 木棚 ¥183,700 ガラス棚 ¥189,200	デスク W1000 シェルフ W800 2段 木棚 ¥205,700 ガラス棚 ¥211,200	デスク W800 シェルフ W800 2段 木棚 ¥202,400 ガラス棚 ¥207,900
広々使えるコーナーデスク	2人で使うデスク	大容量ストレージ
デスク W1000×2 シェルフ W400 2段 木棚 ¥279,400 ガラス棚 ¥284,900	デスク W1000×2 シェルフ W400 2段 木棚 ¥279,400 ガラス棚 ¥284,900	シェルフ W800 2段×3 木棚 ¥330,000 ガラス棚 ¥346,500
階段式ストレージ	4人で使うデスク	大容量デスク
シェルフ W400 3段 シェルフ W400 2段 シェルフ W400 1段 (木棚) 木棚 ¥264,000 ガラス棚 ¥280,500	デスク W800×4 シェルフ W800 2段×4 木棚 ¥809,600 ガラス棚 ¥831,600	デスク W1000×2 シェルフ W800 2段×4 シェルフ W400 2段×2 木棚 ¥807,400 ガラス棚 ¥840,400

KAKTAS SHELF

カクタス シェルフ
2020 / MASTERWAL DESIGN TEAM



KKTSFG-8072-WN + KKTDE-100-WN

KKTSFG-8072-WN

W800	WN HO RO BC	天板 (T=26mm) : 無垢材 / オイルワックス仕上げ
3段 木棚 W800 D400 H1054	KKTSFW-80105-WN/HO/RO/BC	¥132,000
ガラス棚 W800 D400 H1054	KKTSFG-80105-WN/HO/RO/BC	¥143,000
2段 木棚 W800 D400 H720	KKTSFW-8072-WN/HO/RO/BC	¥110,000
ガラス棚 W800 D400 H720	KKTSFG-8072-WN/HO/RO/BC	¥115,500
1段 木棚 W800 D400 H386	KKTSFW-8038-WN/HO/RO/BC	¥88,000
W400	WN HO RO BC	天板 (T=26mm) : 無垢材 / オイルワックス仕上げ
3段 木棚 W400 D400 H1054	KKTSFW-40105-WN/HO/RO/BC	¥110,000
ガラス棚 W400 D400 H1054	KKTSFG-40105-WN/HO/RO/BC	¥121,000
2段 木棚 W400 D400 H720	KKTSFW-4072-WN/HO/RO/BC	¥88,000
ガラス棚 W400 D400 H720	KKTSFG-4072-WN/HO/RO/BC	¥93,500
1段 木棚 W400 D400 H386	KKTSFW-4038-WN/HO/RO/BC	¥66,000

木棚: 突板 / オイル仕上げ
ガラス棚: クリアガラス (強化)

- ウレタン塗装
クリア / +¥22,000
OPB / RO +¥22,000



木棚

ガラス棚



天板・脚 接合部



KKTSFG-80105-WN

KKTSFW-8072-WN

KKTSFW-8038-WN

KKTSFG-40105-WN

KKTSFG-4072-WN

KKTSFW-4038-WN



KKTDE100-RO + KKTSFW-4072-RO

KKTSFG-40105-WN
KKTSFG-4072-WN
KKTSFW-4038-WN

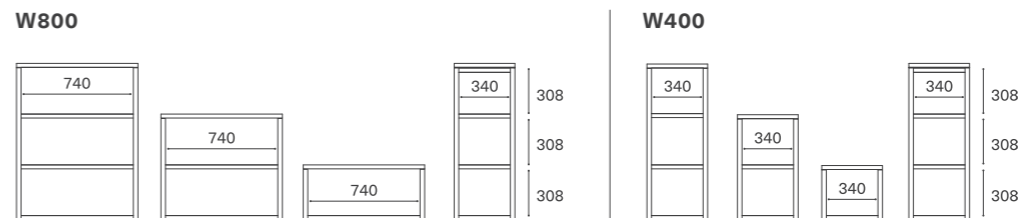

※本カタログの表示価格は全て税込み価格です。

LAB DESK

ラボ デスク
2021 / MASTERWAL DESIGN TEAM



LBDE9050-WN

	WN	HO	RO	BC
W900 D500 H720	LBDE9050-WN/HO/RO/BC	¥137,500	¥121,000	



引出し

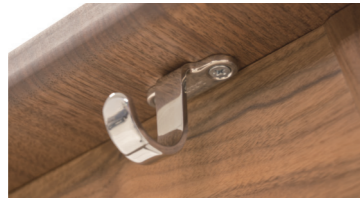

フック (プラスドライバーで左右付替可能)

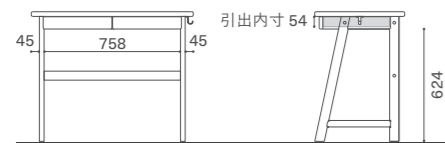
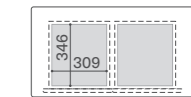

天板 (T=26mm): 無垢材 / オイルワックス仕上げ
本体: 無垢材 / オイル仕上げ
引出し / 2杯
コリスマグネット 2 個付

ウレタン塗装

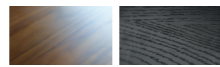

クリア / +¥11,000

OPB / RO +¥11,000



コリスマグネット 2 個付属
(※ウォールナットの場合レッドオーク、
その他樹種の場合ウォールナットが付属します。)

coris
by MASTERWAL



LAB SHELF

ラボ シェルフ
2021 / MASTERWAL DESIGN TEAM



LBSF9011-WN

	WN	HO	RO	BC
W900 D285 H1150	LBSF9011-WN/HO/RO/BC	¥121,000	¥104,500	



脚



ストッパー

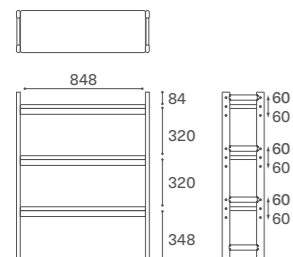

天板: 突板 / オイルワックス仕上げ
フレーム: 無垢材 / オイル仕上げ
コリスマグネット 2 個付

ウレタン塗装

クリア / +¥22,000

OPB / RO +¥22,000



LBSF9011-RO + LBDE9050-RO
LBKC-RO / PVC UP1105 + COVER RANK3 MYSTIC 001

coris
by MASTERWAL



Time of your LIFE

たとえば、家族団らんのあたたかな時間や、おうちで過ごす日常の時間、
誰もが経験するこどもの頃の時間は 大人になっても思い出す
かけがえないものとなります。

日々成長していく こどもと過ごす一瞬一瞬を心豊かにする、
時を重ねてこどもが大人になり、さらにそのこどもへと受け継いでいけるような、
日々の暮らしのストーリーを家族と共に歩むプロダクトを目指しています。

コリスシリーズは大人が使える上質な家具をベースに
こどもの成長に合わせて使える工夫を盛り込んでいます。
学びながら楽しみながら、永く愛用していただきたい、そんなシリーズです。

coris
by MASTERWAL



NOTE SYSTEM DESK

ノート システムデスク
2010 / MASTERWAL DESIGN TEAM



デスクトップ

デスクトップ : D460	デスクトップ L : D600	サイドトップ : D460
W2200 D460 T26 NTDTP220-WN/HO/RO/BC	W2200 D600 T26 NTDTP220-L-WN/HO/RO/BC	W1402 D460 T26 NTSTP140-WN/HO/RO/BC
¥161,700 ¥134,200	¥183,700 ¥156,200	¥130,900 ¥103,400
W2000 D460 T26 NTDTP200-WN/HO/RO/BC	W2000 D600 T26 NTDTP200-L-WN/HO/RO/BC	W1152 D460 T26 NTSTP115-WN/HO/RO/BC
¥150,700 ¥123,200	¥170,500 ¥143,000	¥124,300 ¥96,800
W1800 D460 T26 NTDTP180-WN/HO/RO/BC	W1800 D600 T26 NTDTP180-L-WN/HO/RO/BC	
¥139,700 ¥112,200	¥156,200 ¥128,700	
W1500 D460 T26 NTDTP150-WN/HO/RO/BC	W1500 D600 T26 NTDTP150-L-WN/HO/RO/BC	
¥133,100 ¥105,600	¥146,300 ¥118,800	

※ 天板 (T=26mm) : 無垢材 / オイルワックス仕上げ
※ 天板の穴位置は左右対称です。

ボックス

キャビネット 700	キャビネット 450	キャビネット 200
W700 D448 H694 NTCB7069-TT-WN/HO/RO/BC	W450 D448 H694 NTCB4569-L/R-TT-WN/HO/RO/BC	W200 D448 H694 NTCB2069-L/R-TT-WN/HO/RO/BC
¥103,400	¥81,400	¥66,000
オプション : 扉を無垢材に変更 NTCB7069-MT-WN/HO/RO/BC	オプション : 扉を無垢材に変更 NTCB4569-L/R-MT-WN/HO/RO/BC	オプション : 扉を無垢材に変更 NTCB2069-L/R-MT-WN/HO/RO/BC
+ ¥33,000	+ ¥16,500	+ ¥7,700
オプション : 扉をガラス扉に変更 NTCB7069-GT-WN/HO/RO/BC	オプション : 扉をガラス扉に変更 NTCB4569-GT-WN/HO/RO/BC	
+ ¥33,000	+ ¥16,500	

キュリオケース 700	キュリオケース 450	コーナースライド
W700 D448 H694 NTCC7069-GT-WN/HO/RO/BC	W450 D448 H694 NTCC4569-L/R-GT-WN/HO/RO/BC	W700 D428 H694 NTCS7069-TT-WN/HO/RO/BC
¥213,400	¥163,900	¥112,200

ボックス本体 : 突板 / オイルワックス仕上げ

ドロワーズ 700	ドロワーズ 450	
W700 D448 H694 NTDW7069-MY-WN/HO/RO/BC	W450 D448 H694 NTDW4569-MY-WN/HO/RO/BC	
¥118,800	¥95,700	
オプション : 前板をタテ木目に変更 NTDW7069-MT-WN/HO/RO/BC	オプション : 前板をタテ木目に変更 NTDW4569-MT-WN/HO/RO/BC	
+ ¥3,300	+ ¥2,200	

オプションレッグ

スチールレッグ	ウッドレッグ
W134 D440 H694 NTSL	W152 D440 H694 NTWL-WN/HO/RO/BC
¥47,300	¥49,500 ¥41,800

ウレタン塗装
※パーツごと
クリア / +¥11,000
OPB / RO +¥11,000

配線加工
天板 1箇所 + ¥6,600
配線孔 (Φ30 or Φ50 相当) + ¥8,800
配線孔 キャップ付き (Φ30 or Φ50 相当) + ¥15,400
コンセント (2口) + ¥2,200
※ボックス天板に穴加工が必要な場合 + ¥2,200
背板 配線孔 (Φ30 or Φ50 相当) + ¥6,600
配線孔 キャップ付き (Φ30 or Φ50 相当) + ¥8,800

ボックス組み合わせ一覧

デスクトップ・サイドトップの穴位置により、下記組み合わせが可能です。

- 脚間 1350mm 以上は天板のたわみの原因になるため推奨いたしません。
- キャビネット 20 をオプションレッグに変更できます。
脚間はキャビネット 20 より、スチール脚 142mm / 木脚 112mm 広がります。

デスクトップ

W2200~W2000

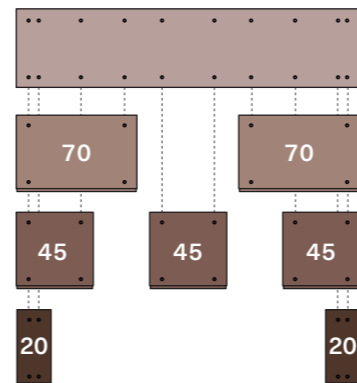

デスクトップ

W1800~W1500

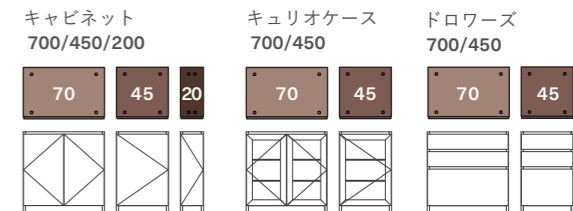
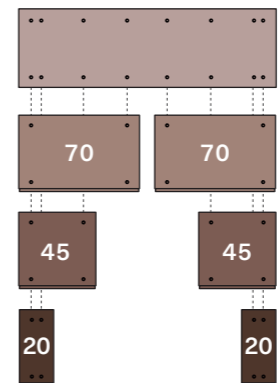

脚間寸法

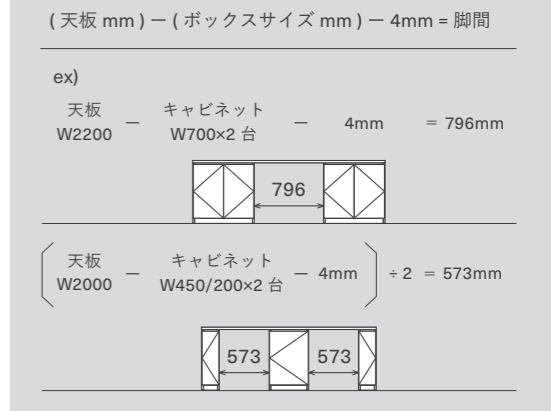

デスクトップ サイズ

サイドトップ サイズ

デスクトップ W2200~W2000

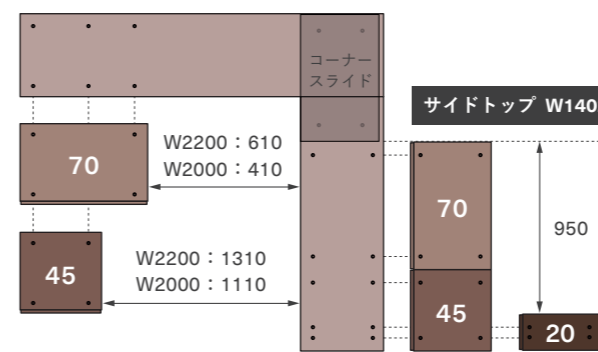

デスクトップ W1800~W1500

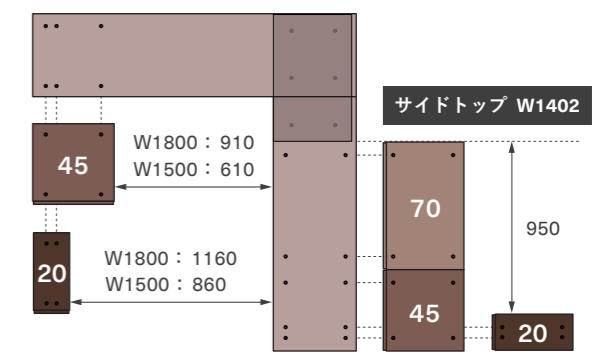

デスクトップ W2200~W2000

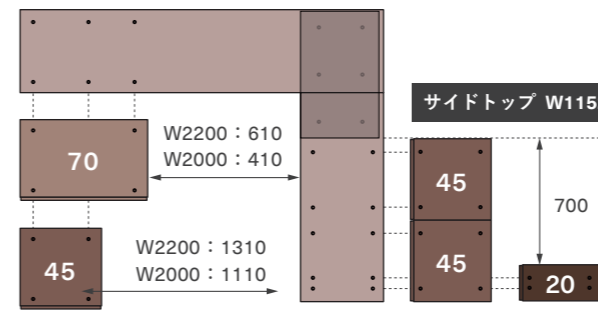

デスクトップ W1800~W1500

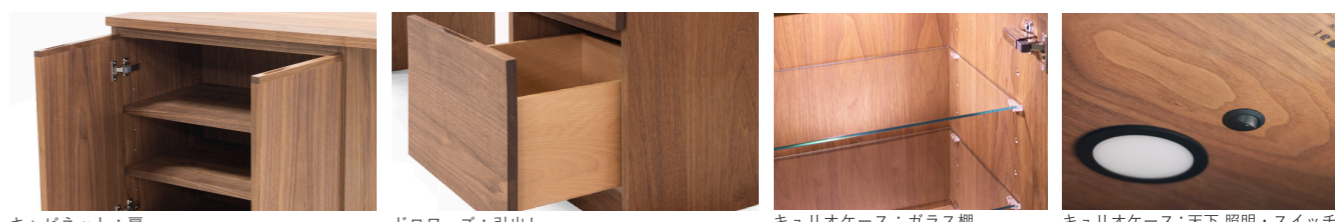
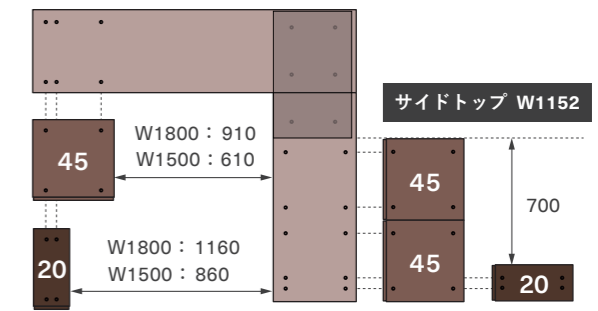

キャビネット : 扉 ドロワーズ : 引出し キュリオケース : ガラス棚 キュリオケース : 天下 照明・スイッチ

※本カタログの表示価格は全て税込み価格です。

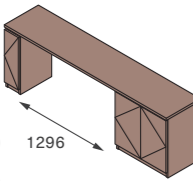
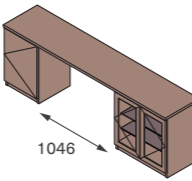
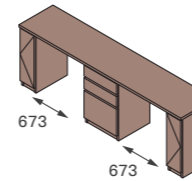
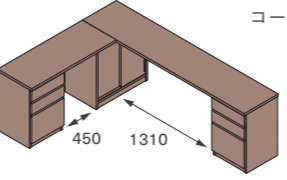
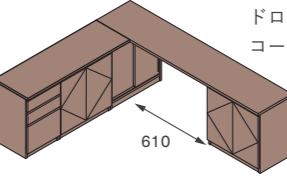
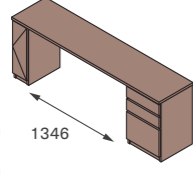
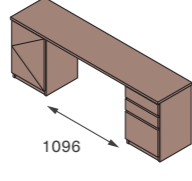
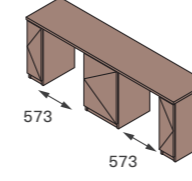
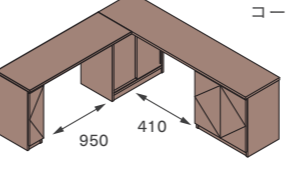
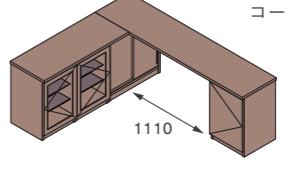
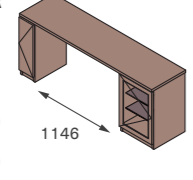
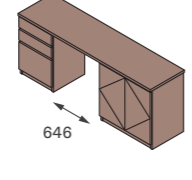
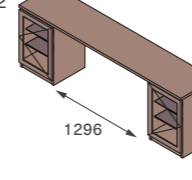
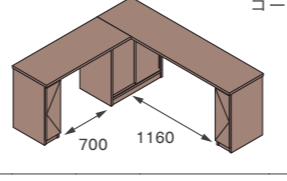
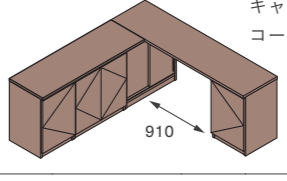
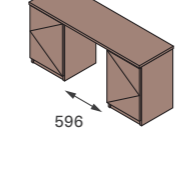
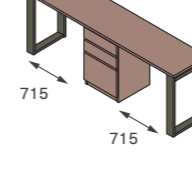
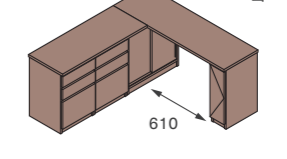
シンプルデスク	大容量デスク	2人で使うデスク	広々使えるコーナーデスク	大容量コーナーデスク
標準仕様 デスクトップ 2200 キャビネット 700 キャビネット 200L  1296 WN ¥331,100 HO RO BC ¥303,600	標準仕様 デスクトップ 2200 キュリオケース 700 キャビネット 450 L  1046 WN ¥456,500 HO RO BC ¥429,000	標準仕様 デスクトップ 2200 ドロワーズ 450 キャビネット 200 L/R  673 673 WN ¥389,400 HO RO BC ¥361,900	標準仕様 サイドトップ 1152 ドロワーズ 450 コーナーズライド デスクトップ 2200 ドロワーズ 450  450 1310 WN ¥589,600 HO RO BC ¥534,600	標準仕様 サイドトップ 1402 デスクトップ 2200 キャビネット 700 ドロワーズ 450 コーナーズライド  610 WN ¥707,300 HO RO BC ¥652,300
標準仕様 デスクトップ 2000 ドロワーズ 450 キャビネット 200 L  1346 WN ¥312,400 HO RO BC ¥284,900	標準仕様 デスクトップ 2000 ドロワーズ 450 キャビネット 450 L  1096 WN ¥327,800 HO RO BC ¥300,300	標準仕様 デスクトップ 2000 キャビネット 450 L キャビネット 200 L/R  573 573 WN ¥364,100 HO RO BC ¥336,600	標準仕様 サイドトップ 1402 キャビネット 200 L コーナーズライド デスクトップ 2000 キャビネット 700  950 410 WN ¥563,200 HO RO BC ¥508,200	標準仕様 サイドトップ 1152 デスクトップ 2000 キャビネット 450 L/R キャビネット 450 R コーナーズライド  1110 WN ¥796,400 HO RO BC ¥741,400
標準仕様 デスクトップ 1800 キュリオケース 450 R キャビネット 200 L  1146 WN ¥369,600 HO RO BC ¥342,100	標準仕様 デスクトップ 1800 キャビネット 700 ドロワーズ 450  646 WN ¥338,800 HO RO BC ¥311,300	標準仕様 デスクトップ 2200 キュリオケース 450×2  1296 WN ¥489,500 HO RO BC ¥462,000	標準仕様 サイドトップ 1152 キャビネット 200 L コーナーズライド デスクトップ 1800 キャビネット 200 R  700 1160 WN ¥508,200 HO RO BC ¥453,200	標準仕様 サイドトップ 1402 デスクトップ 1800 キャビネット 450 R キャビネット 450 L コーナーズライド  910 WN ¥649,000 HO RO BC ¥594,000
標準仕様 デスクトップ 1500 キャビネット 200 L/R  1096 WN ¥265,100 HO RO BC ¥237,600	標準仕様 デスクトップ 1500 キャビネット 450 L/R  596 WN ¥295,900 HO RO BC ¥268,400	標準仕様 デスクトップ 2000 ドロワーズ 450 スチールレッグ×2  715 715 WN ¥341,000 HO RO BC ¥313,500	標準仕様 サイドトップ 1402 キュリオケース 450 L コーナーズライド デスクトップ 1500 キャビネット 200 R  700 860 WN ¥606,100 HO RO BC ¥551,100	標準仕様 サイドトップ 1152 デスクトップ 1500 ドロワーズ 450×2 キャビネット 200 R コーナーズライド  610 WN ¥627,000 HO RO BC ¥572,000

● 脚間 1350mm 以上は天板のたわみの原因になるため推奨いたしません。

オプション：デスクトップ L 仕様 (D600)

デスクトップを D460 から D600 に変更

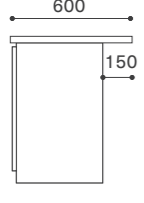
	W2200 + ¥22,000 W2000 + ¥19,800 W1800 + ¥16,500 W1500 + ¥13,200
---	--

【前】 【後】

オプション：キャビネット

キャビネットの扉を変更

		
標準仕様 突板扉仕様 (タテ木目)	①無垢扉に変更 無垢扉仕様 (タテ木目)	②ガラス扉に変更 無垢・ガラス扉仕様

①無垢材に変更	W700 + ¥33,000 W450 + ¥16,500 W200 + ¥7,700
②ガラス扉に変更	W700 + ¥33,000 W450 + ¥16,500

オプション：ドロワーズ

ドロワーズの前板を変更

	
標準仕様 無垢前板仕様 (ヨコ木目)	タテ木目に変更 無垢前板仕様 (タテ木目)

タテ木目に変更	W700 + ¥3,300 W450 + ¥2,200
---------	--------------------------------

オプション：レッグ

キャビネット 200 をオプションレッグに変更

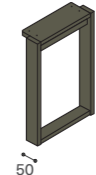
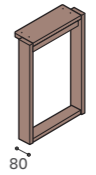
		キャビネット W200 ¥60,500 スチールレッグ -¥18,700 ウッドレッグ WN -¥16,500 HO RO BC -¥24,200
---	---	--

・キャビネット 200 より脚間がスチール 142mm / ウッド 112mm 広がります。
 ・脚間はスチール 1330mm / ウッド 1300mm 未満でお使いください。

標準仕様
 デスクトップ 1800
 キャビネット 700
 ドロワーズ 450

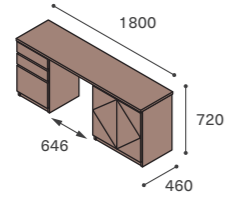

WN ¥338,800
 HO RO BC ¥311,300



標準仕様
 デスクトップ 2000
 キャビネット 450 L
 キャビネット 200 R

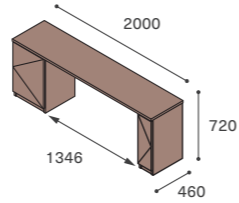

WN ¥298,100
 HO RO BC ¥270,600

標準仕様
 デスクトップ 2200
 ドロワーズ 450
 キャビネット 200 L/R

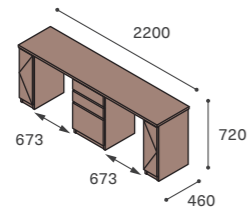

WN ¥389,400
 HO RO BC ¥361,900



棚部内寸

キャビネット

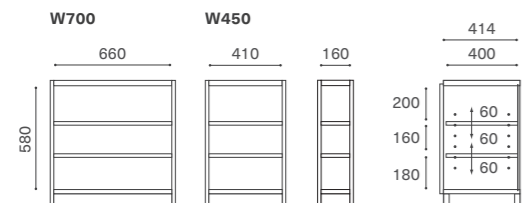

キュリオケース

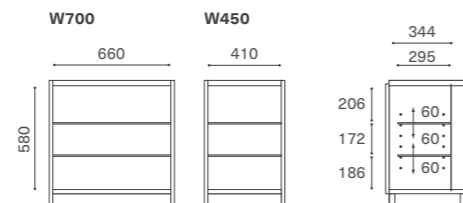

ドロワーズ



コーナースライド



※本カタログの表示価格は全て税込み価格です。

STORAGE

ストレージ (収納)



収納 スペシャルオーダーについて

※製品ごとに異なる場合がございますので、詳しくは製品ページをご覧ください。

ウレタン塗装 製品により異なるため、製品ページをご覧ください。

配線加工

天板		コンセント (2口)	配線孔 (Φ30 or Φ50 相当)
配線孔 (Φ30 or Φ50 相当)	+ ¥6,600		
配線孔 キャップ付き (Φ30 or Φ50 相当)	+ ¥8,800		
コンセント (2口)		+ ¥15,400	
背板		配線孔 (Φ30 or Φ50 相当)	配線孔キャップ付き (Φ30 or Φ50 相当)
配線孔 (Φ30 or Φ50 相当)	+ ¥6,600		
配線孔 キャップ付き (Φ30 or Φ50 相当)	+ ¥8,800		

※背板の厚みによりキャップが変わります。お選びいただけません。

※正面から見た位置指定と径の寸法 (貫通穴Φ30 or Φ50 相当) をご指定ください。

※表記以外のオーダーをご希望の場合はお問い合わせください。
 ※オーダー内容により構造上の安全面・強度面を保証できない場合は、対応できないこともございますのでご了承ください。

USB3

ユーエスピースリー サイドボード
 2023 / 小林 幹也



W1500 D400 H850	USB3-150-WN/RO/BC	¥495,000
W1200 D400 H850	USB3-120-WN/RO/BC	¥429,000
W900 D400 H850	USB3-090-WN/RO/BC	¥363,000

本体：突板 / ウレタン塗装
 脚：無垢材 / ブラックウレタン塗装
 棚板・引き出し
 W1500 - 4 枚 / 杯, W1200 - 3 枚 / 杯, W900 - 2 枚 / 杯

ウレタン塗装 OPB / RO + ¥33,000

配線加工 1箇所
 天板 配線孔 (Φ30 or Φ50 相当) + ¥6,600
 配線孔 キャップ付き (Φ30 or Φ50 相当) + ¥8,800
 コンセント (2口) + ¥15,400
 背板 配線孔 (Φ30 or Φ50 相当) + ¥6,600
 配線孔 キャップ付き (Φ30 or Φ50 相当) + ¥8,800

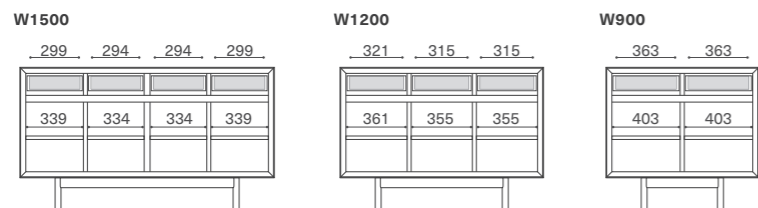
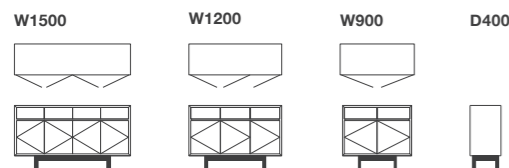

USB2

ユーエスピーツー サイドボード
 2023 / 小林 幹也



USB2-157-RO + オプション：バーハンガー x1、グラスハンガー x2



本体		WN	RO	BC
W1572 D400 H1420	USB2-157-WN/RO/BC	¥671,000	¥583,000	
W1272 D400 H1420	USB2-127-WN/RO/BC	¥583,000	¥495,000	
W972 D400 H1420	USB2-097-WN/RO/BC	¥495,000	¥407,000	

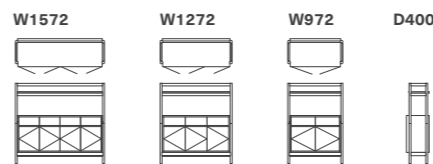

オプションパーツ

バーハンガー	W1200	+¥55,000
	W600	+¥38,500
グラスハンガー		+¥13,200
S字フック (5個セット)		+¥6,600

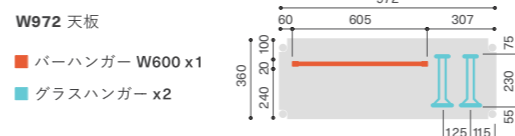
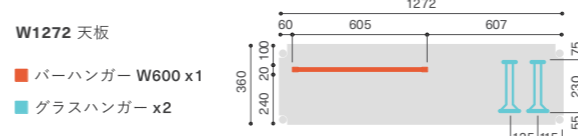
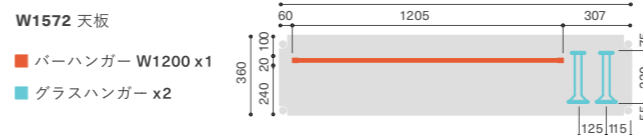

※オプションハンガーは通常、上記の位置に取り付けます。
 ご希望がある場合は注文時にご指定ください。

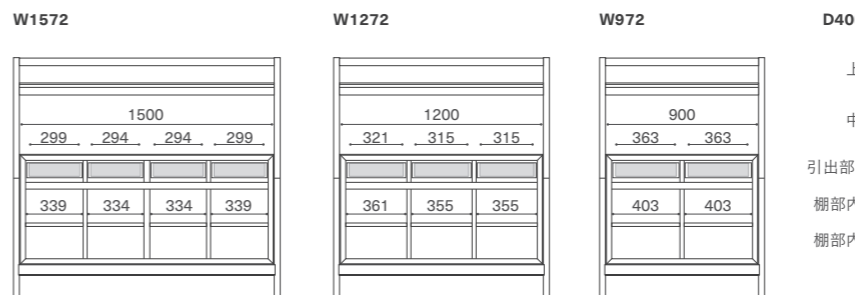

本体：突板 / ウレタン塗装
 フレーム・脚：無垢材 / ウレタン塗装
 棚板・引出し
 W1572 - 4 枚 / 杯, W1272 - 3 枚 / 杯, W972 - 2 枚 / 杯

オプション
 バーハンガー、グラスハンガー、S字フック：クロームメッキ

ウレタン塗装 OPB / RO + ¥33,000

配線加工 1箇所
 天板 配線孔 (Φ30 or Φ50 相当) + ¥6,600
 配線孔 キャップ付き (Φ30 or Φ50 相当) + ¥8,800
 コンセント (2口) + ¥15,400
 背板 配線孔 (Φ30 or Φ50 相当) + ¥6,600
 配線孔 キャップ付き (Φ30 or Φ50 相当) + ¥8,800



オプションアイテム
 バーハンガー、グラスハンガー、S字フック



※本カタログの表示価格は全て税込み価格です。



NOLITA COUNTER

ノリタ カウンター
2014 / MASTERWAL DESIGN TEAM



NLCO120-A-WN



NLCO120-B-WN

		WN	HO RO BC
W1600 D550 H900	NLCO160-A/B-WN/HO/RO/BC	¥236,500	¥214,500
W1400 D550 H900	NLCO140-A/B-WN/HO/RO/BC	¥220,000	¥198,000
W1200 D550 H900	NLCO120-A/B-WN/HO/RO/BC	¥203,500	¥181,500

天板 (T=26mm) : 無垢材 / オイルワックス仕上げ
 本体 : 突板 (一部ソリッドサーフェス) / オイルワックス仕上げ
 棚板 : 4 枚

ウレタン塗装

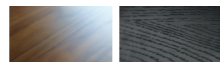

クリア / +¥33,000

OPB / RO +¥33,000

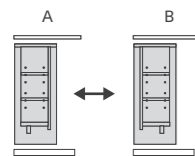

天板と脚の付け替えで、本体 (ボックス) の向き (A,B) が変更できます。
 ※ご注文時に向きを指定ください。

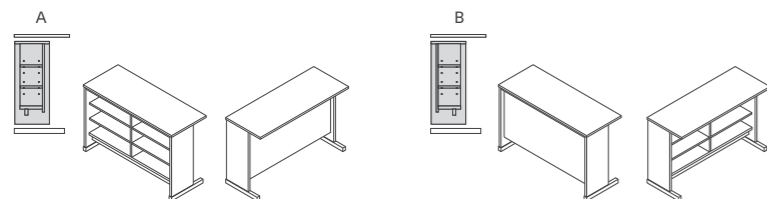

脚



棚板

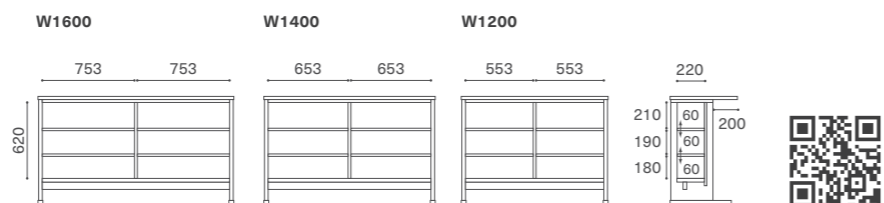

※本カタログの表示価格は全て税込み価格です。

INFORMATION

インフォメーション

木材について

マスターウォールのアイテムの多くを占める無垢材を使用した家具は、選び抜かれた木材の中からそれぞれの部位に合わせ、木取り、加工し作られるので、常に世界に1つだけのモノが生まれます。だから、どの製品も木目や表情が違います。

それが年月と共に日に焼け、キズや汚れが味となり、使い込むほどに風合いが増す愛着の逸品となれば…と願っています。

樹種一覧

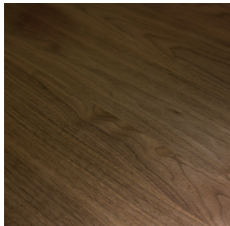

WN WALNUT
ウォールナット / クルミ科

ウォールナットはチーク、マホガニーと並び世界三大銘木の一つに数えられている最高級木材です。マスターウォールで扱っているのは、銘木で名高い北米産の“ブラックウォールナット”でその木肌の色合い、木目の美しさ、時を経るごとに深まる風合い、適度な硬さと強度から、古くから高級家具、ピアノ、バイオリン、ハーブなどにも利用されています。また、アメリカの最高裁判所のベンチやミラノ大聖堂の家具など、格式高い施設にも使われています。



縮み歪 (チヂミモク)
木目が波状に縮んだ模様

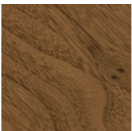

小さな節は
製品に含まれます

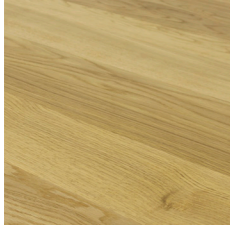

HO HOKKAIDO OAK ※一部対応していない製品がございます。
北海道オーク / ブナ科 ※W2200以下の対応です。

オークはギリシャ神話では聖木として崇められその美しい樹形から“KING OF FOREST (森の王)”と尊ばれてきました。マスターウォールでは国産の中でも人気の高い北海道産ミズナラを使用しています。一般的にドングリの木として知られ広い地域で分布しますが特に北海道で良質な材料が取れるとされ、きれいな木目で見映えもするため、一時期は盛んに輸出されていました。そのためジャパニーズオークとも呼ばれています。

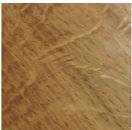

トラフ模様
木目を横切る帯状の虎の毛のような斑点模様

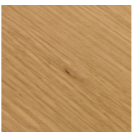

小さな節は
製品に含まれます

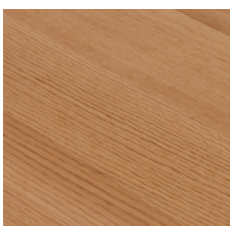

RO RED OAK
レッドオーク / ブナ科 ※一部対応していない製品がございます。

レッドオークは仕上がりに光沢感があるのが特徴です。北海道オークに比べ、オークの特徴的な木目がよりはっきりと見え、肌目も少し粗くなっており、アクセントになります。真っすくにのびた木目と、虎斑(とらふ)と呼ばれる虎の斑紋のような模様が現れることが特徴です。虎斑は木の栄養を含んでいる場合に現れ、質の良い木材であることを意味しています。衝撃に強く、狂いや歪みが少ないため家具や建材に向いており、世界で愛されている木材です。



トラフ模様
木目を横切る帯状の虎の毛のような斑点模様

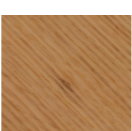

小さな節は
製品に含まれます

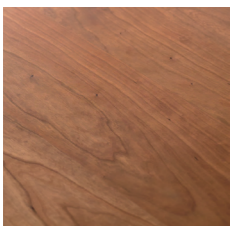

BC BLACK CHERRY
ブラックチェリー / パラ科 ※一部対応していない製品がございます。

ブラックチェリーは、きめが細かく艶やかな木肌と個性豊かな木目が人々を魅了し、ウォールナットと並び高級家具の材料として古くから使用されてきた高級木材です。最初は淡い琥珀色をしています。紫外線に強く反応する木材でその色あいは濃い鉛色に変色していきます。他の木材よりも変化が特に早く「使い込むほどに風合いを増す」という無垢材ならではの特性を実感することができます。ガムポケットや筋状の模様が入るのも特徴です。
※使用する環境(陽当たり等)にも左右されますが変色のスピードは他樹種に比べ特に早い材です。



ガムポケット
成長の過程で細胞の隙間に樹脂が溜まってできた黒い斑点



経年変化
仕上げ(オイル、ウレタン)に関係なく使い始めた日から鉛色に変色していきます。



OPB OAK PAINTED BLACK
オーク ブラックウレタン塗装

レッドオークの木目を生かしたブラックカラーのウレタン塗装です。

※一部対応していない製品がございます。

環境に配慮した材料

SOLID SURFACE

『SOLID SURFACE (ソリッドサーフェス)』とは、家具の製造過程から出る端材や合板などの木質系材料に単板(約3mm厚の板)を貼り合わせて作る単板集成材です。有限な木材をいかに有効的に活用できるか、またその中で無垢材の表情を変えずにどう表現するか。そんな考えから、マスターウォールではこの材料を『SOLID SURFACE』と名付け、商品の一部に使用していくこととしました。

『SOLID SURFACE』は、表面を厚みのある単板で覆って形成しているため、通常は無垢材と同様の質感です。また、オイル仕上げの製品であれば無垢材と同じようにオイルメンテナンスをすることも可能です。芯材として端材を活用することで、木材の廃棄量を削減することができ環境負荷の軽減へと繋がります。

100年後の青い空や青い海に繋げるため、私たちは未来へのものづくりにイノベーションを起こす《AKASE 100年プロジェクト》を定めました。

- ①新たな価値を創造する製品開発、②材料ロスゼロを目指した生産サイクルの見直し、
 - ③製品のリサイクルやアップサイクルなど革新的な消費サイクルサービスの推進、④持続可能な社会に貢献する環境保護活動
- この4つをテーマに取り組んでまいります。



見た目、質感、メンテナンスは無垢材と同様

内部構造：単板同材種

内部構造：単板異材種



デンリッシュダイニングテーブル
天板：ソリッドサーフェス

仕上げ

OIL FINISH オイル仕上げ



マスターウォールの多くの家具に採用されているのはオイル仕上げです。保護皮膜として植物性のオイルを使用した、木本来がもつ自然に近い風合いや質感を生かした仕上げです。水分を吸収するためシミがつきやすく、また直射日光による日焼けもしますが、使い込む程に味が出てくるのが特徴です。表面が乾燥した際には別売のメンテナンスオイルワックスを塗り込み、オイルを補充することで風合いが蘇り、ワックス効果で撥水性が向上します。

マスターウォールのオイル仕上げの製品は、人体への安全に重点を置き、天然植物油・天然蜂蜜ワックスをベースに塗料を開発、製造するリポス社（ドイツ）の天然植物オイル・オイルワックスを使用しています。

ワケ 2回塗り込むには理由があります。

マスターウォールでは、オイルワックス仕上げのダイニング・リビングテーブルの天板表面はオイルを2回塗り込んで仕上げています。

- 1回目：木にオイルを含ませて、強度を上げるカルデットオイル。
- 2回目：表面の毛羽を抑え、撥水性や防汚性をアップさせる働きのあるビボスオイルワックス。

こだわり抜いた素材に、丁寧な仕上げを施すことでマスターウォールの製品ができています。丁寧にオイルを塗り込むことで木目がより美しく、手触りもなめらかに仕上がるのです。

家具が届いたら、まずはその手触り確かめてみてください。マスターウォールのこだわりを、肌で感じとっていただけるはずですよ。

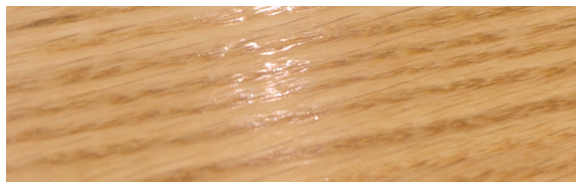

※環境下によってオイルの染み出しが発生する場合があります。これは木の道管が呼吸することで、塗布したオイルが吹き出している状態です。オイルの染み出しが見られた際は乾いた柔らかい布などで拭き取ってください。また、時間が経過すると染み出したオイルが多少固まる場合があります。その場合はオイルメンテナンスと同じ手順でサンドペーパーにてお手入れください。

URETHANE COATING ウレタン塗装



表面をウレタン塗料の皮膜で被った仕上げです。※水分の吸収がないためシミが残らずお手入れが比較的行えるのが特徴です。マスターウォールではCera Wood(セラウッド)を使用しています。セラウッドとは、高架橋のウレタン樹脂をベースとし、さらに分子レベルで作用する超微粒子のファインセラミックスを複合することで、強靱な塗膜が得られ、高い耐候性・耐汚染性・耐熱性・耐久性を実現したウレタン塗料です。環境にも配慮しており、ホルムアルデヒドをはじめとする厚生労働省が策定しているシックハウスの要因物質は一切配合していない安全な塗料です。

別途料金にてウレタン塗装でのオーダーも承っております。(一部製品を除く)詳しくは各商品ページを参照ください。
※長時間放置した場合、シミや褪色など跡が残る場合があります。

張地について



製品	SOFA										CHAIR / STOOL								BENCH		OTHER													
	デニッシュ・レイジー	コンボジット	クラン・シヒロ	クラウド	US1	ブループリント	モノ・モアレス・ポロ	レガロー	レガロー/カバー	リッツ・チル	ブリッジ・メイト	PS1・PS3	ロゼンソン・ブループリント	UC2-B	UC3・UC4※	UC7・UC8	UC9	TR・アルパ・ラボ	TR・アルパ・ラボ/カバー	ラテ・グレイズ	リン	モカ・CORI・COR2	パロット・ダンナ	キャンパー※	マーク・ポーチ	グロウ・レガロー・リンク	ペンチ/カバー	クッション	ヘッドレスト	アームレスト	デニッシュベッド			
対応生地																																		
LEATHER	●	●	●	●	●	●	●	●	-	●	●	●	●	●	●	●	●	-	●	●	●	●	●	●	●	●	-	●	●	●	●	●	●	
FABRIC	●	●	●	●	●	●	●	-	●	●	●	●	●	●	●	-	●	●	●	●	●	●	●	-	●	-	●	●	●	●	●	●	●	
PVC	-	-	-	-	-	-	-	●	-	-	-	-	●	-	●	●	●	-	●	●	●	●	-	●	●	-	-	-	-	-	-	-		

※UC3(背)、UC4(背)、キャンパーチェアは「RANK 8 PATINA」のみの対応です。

支給生地について

お客様がご希望の張地を持ち込みいただく場合は、その生地が縫製可能か要相談となります。また、生地の高品質(破れやほつれ、しわ、色落ち、洗濯での縮み等)の保証は致しかねますので、あらかじめご了承ください。

PVC

UP ユービー
PVC レザー（合成皮革）
MADE IN JAPAN

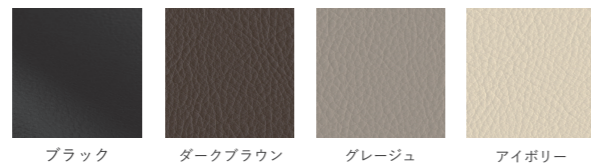

※一部チェア、一部ベンチ、レガーロシリーズのみの対応です。

※カバーリングには対応しておりません。対象商品は対応表または各製品の価格表をご確認ください。

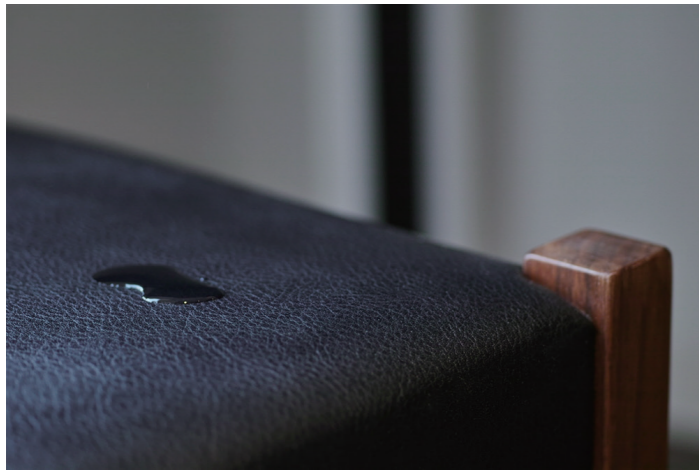

特殊な表面処理により汚れがつきにくく、拭き取りやすくなった合成皮革です。
乾拭きで落ちない場合、中性洗剤を少量加えた水（ぬるま湯）で拭き取ってください。

LEATHER

RANK 8

PATINA パティナー ^{※1}
牛革 / MADE IN JAPAN

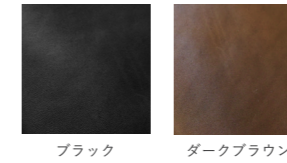

※1 PATINA は表面にほとんど加工を施していない素上げの革であり、使ううちに皮脂や汚れが染み込むことで特徴である風合いの変化が occurs。日焼けによる褪色や、汚れがシミになりやすくキズが入りやすい革ですが一方でキズや汚れが味となり、使い込むほどに風合いが増していきます。

●通常使いでも簡単にキズがついてしまいます。●水をこぼすと革が水分を吸収してシミの原因になります。●直射日光を受け続けると色が白く抜けたり、焼けたりします。

RIN リン
牛革 / MADE IN JAPAN

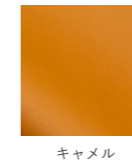

RANK 7

FILEN フィーレン
牛革 / MADE IN JAPAN

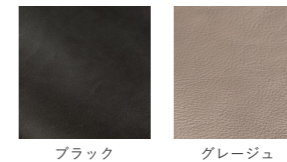

革の仕上げであるトップコートに、グリップ加工を施したレザーです。

RANK 6

RIO リオ
牛革 / MADE IN JAPAN



レザーについて（ご購入の前にご確認ください）

■ナチュラルマーク

マスターウォールでは、革の中でも美しい質感と丈夫さを持つ牛革を使用しています。

同じ木目の木が2本と無いように、革には牛のカサブタやそばかすの跡のキズがあったり、シワの入りが革ごとに異なります。ナチュラルマークと呼ばれるこれらの特徴は通常、型押しや塗装で覆い隠されていますが、革によって自然な風合いとしてあえて残しているものもあります。

また、自然な風合いを引き出すために、塗装ではなく染色をしているため、革によって若干の色の違いや色むらもあります。

対象レザー：PATINA・RIN

下図のようなシワやキズが革製品には入っています。（下図は一例です）※銀面が切れていたり耐久性に支障のある部分は製品に使っていません。



色ムラ



色ムラ



キズ跡



キズ跡

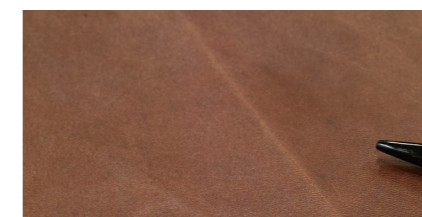

キズ跡



シワ

FABRIC

RANK 6

CANVAS 2 キャンバス 2

ウール 90%、ナイロン 10%
MADE IN United Kingdom

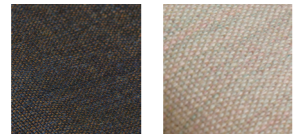

764 ウディブルー 216 シーシェルアイポリー

kvadrat

Kvadrat はヨーロッパでシェア NO.1 のテキスタイルメーカー。特にウール生地の商品の高さと優れた耐久性を誇っています。

RANK 5

BORABORA ボラボラ

ポリプロピレン 82%、
リサイクルポリエステル 18%

MADE IN SPAIN

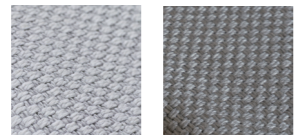

7 ホワイト 59 グレー

crevin

Crevin 社は、ヨーロッパの伝統を守りながら、美しい独自のデザインと環境への影響を最小限に抑える革新的なテキスタイルを製造しているスペインのメーカーです。

A783 エーナナハチサン

麻 52%、コットン 48%

MADE IN BELGIUM



0001 ホワイト&リネン 0011 ブラック&リネン

LIBECO
BELGIAN LINEN
— FABRICS —

LIBECO はベルギーリネンのリーディングカンパニー。何世代にもわたり受け継がれてきた価値と高い品質、そしてビュアリネンの贅沢さと快適さが魅力です。

LABYRINTH3 ラビリンズスリー

コットン 52%、アクリル 30%

ポリエステル 18%

MADE IN ITALY

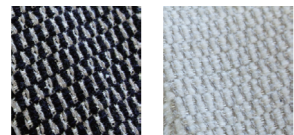

FU121 ブラック FU122 アイポリー

ultrasuede® ウルトラスエード

ポリエステル 80%、ポリウレタン 20%

MADE IN JAPAN



5971 ディープ フレンチグレー 5970 フレンチグレー 2330 インディゴ 4341 モス

ultrasuede®**JODY** ジョディ

アクリル 48%、ビスコース 20%

コットン 18%、ポリエステル 10%、リネン 4%

MADE IN ITALY

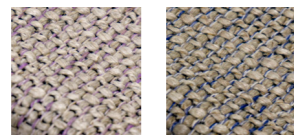

03-3 ベールモーブ 04-9 フォギーブルー

※2 「PERFORMANCE+」シリーズの張地は2枚の生地で構成される「二重織り」です。二重織りとは、表生地と裏生地を同時に別々に織りながら、相互の糸を交差させて2枚の生地を一体化させる織りのことで、糊で接着していないので剥離せず生地に強度と安定性をもたらします。また、簡単な手順でシミや汚れを落とせます。

PERFORMANCE+

「PFAS FREE」は非フッ素系のイージーグリーン加工の生地をさします。



※3 ultrasuede® (ウルトラスエード) は上質のスエードを思わせるやわらかな風合とソフトで滑らかな手触り、超極細繊維ならではの高い機能性とメンテナンス性、ボリュームのある厚手の素材感が魅力の高感度・高機能マテリアルです。●汚れた際はぬるま湯にひたし、硬く絞ったタオルなどで拭き取っていただくなど簡単にお手入れできます。●伸び縮みや型崩れしない特性で、丈夫でペットの引っ掻きにも負けません。●シワになりにくく、型崩れしにくいので、ご家庭での洗濯が可能です。

ultrasuede®

※4 「TREVIRA CS ポリエステル」を採用したファブリックです。

TREVIRA CS ポリエステルとは、優れた「難燃性能」と、最高水準の物性・堅牢性能を併せ持つポリエステルです。

【洗濯性】低い水温、短時間の洗濯でも汚れ落ちが良いです。【耐摩耗性】ポリプロピレンにも匹敵する性能。【安全性】化学薬品による「難燃加工」と異なり分子構造により「難燃性能」を発揮するので安全性、安定性に優れる。【抗菌、防カビ性】特殊な分子構造で化学薬品に頼らない抗菌、防カビ性を有する。【ピリング】毛玉が出来にくい。【難燃性】欧州、米国をはじめとする厳しい防火基準全てに合格しており、その難燃性能は長期使用での経年変化、洗濯による性能低下がない。【耐アルコール性能】消毒、滅菌用のすべてのアルコールに対して耐性がある。



RANK 4

AUTUMN オータム

リサイクルポリエステル 100%
MADE IN TURKEY

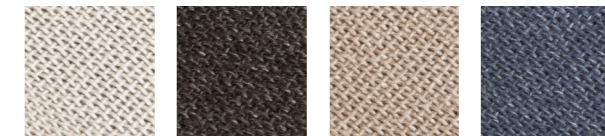

ホワイト ブラック ベージュ ネイビー

MINI ミニ

ポリエステル 100%
MADE IN ITALY

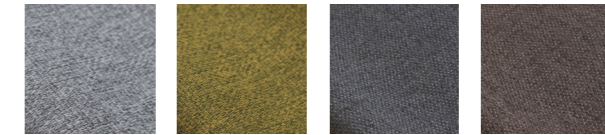

1510 グレー 3508 マスタード 8511 ダークグレー 1520 レディッシュブラウン

**DOMUS** ドムス

ビスコース 60%、コットン 17%、リネン 12%

アクリル 6%、ポリエステル 5%

MADE IN ITALY

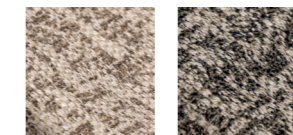

J32101 トープ ZL32102 グラファイト

CUSCUS クスクス

コットン 55%、アクリル 35%

ポリエステル 10%

MADE IN ITALY

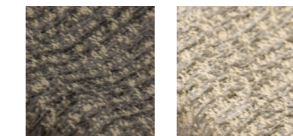

FU121 ライトセビア TG302 パールグレー

MAGNIFICO マグニフィコ

ポリエステル 100%

MADE IN ITALY

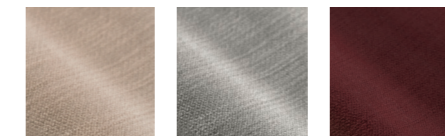

13 シャンパンベージュ 17 シルバー 54 バーガンディ

MIRAGE ミラージュ

ポリエステル 74%、
リサイクルポリエステル 26%

MADE IN SPAIN



スプルス オリーブ シルバー エボニー

洗濯表示について

家庭洗濯の記号	漂白の記号	アイロン仕上げの記号	商業クリーニングの記号	乾燥方法の記号
家庭での洗濯不可	漂白剤使用不可	アイロン掛け、 スチーム処理不可	ドライクリーニング禁止	タンブル乾燥禁止
液温は30°Cを限度 洗濯機で洗濯可 (洗濯ネット使用推奨)	全ての漂白剤使用可	底面の最高温度 110°C スチームアイロンは危険 (当て布推奨)	商業ドライクリーニング可	日陰での平干しがよい (乾燥機の使用不可)
液温は30°Cを限度 洗濯機で弱い洗濯可 (洗濯ネット使用推奨)		底面の最高温度 150°C (当て布推奨)	弱い操作により、 商業ドライクリーニング可	日陰での吊干しがよい (乾燥機の使用不可)
液温は30°Cを限度 洗濯機で非常に弱い洗濯可 (洗濯ネット使用推奨)		底面の最高温度 200°C (当て布推奨)	弱い操作により、 石油系溶剤での 商業ドライクリーニング可	日陰での濡れ吊干しがよい (乾燥機の使用不可)
液温は40°Cを限度 洗濯機で弱い洗濯可 (洗濯ネット使用推奨)			ウェットクリーニング可	
液温は60°Cを限度 洗濯機で洗濯可 (洗濯ネット使用推奨)				

FABRIC

RANK 3

LUXOR ルクソール

ポリエステル 100%
MADE IN CHINA

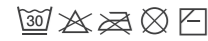

スチール

SUBLIM サプリム

ポリエステル79%、リサイクルポリエステル10%、
その他のリサイクル繊維 6%、
リサイクルコットン 5%
MADE IN SPAIN



05 ベージュ 11 ライトブラウン 50 ライトグレー 53 ダークセピア



DUO デュオ

ポリプロピレン 48%、ポリエステル 18%、
リサイクルポリエステル 15%、
リサイクルコットン 10%、コットン 9%
MADE IN SPAIN

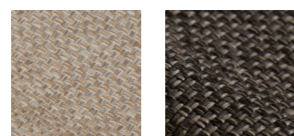

16 ストーンベージュ 59 チャコール



MYSTIC ミスティック

ポリエステル 100%
MADE IN SPAIN

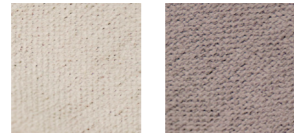
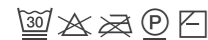

001 ホワイト 112 グレージュ

TWITELL トゥウィテル

アクリル 100%
MADE IN SPAIN

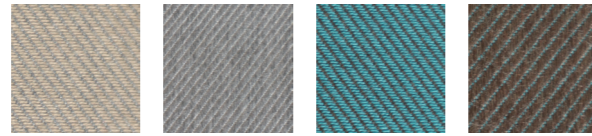

エリーエクリュ エリーシルバー トウ ターコイズ トウ ブラウン

FLORUS フロールス

ポリエステル 100%
MADE IN JAPAN

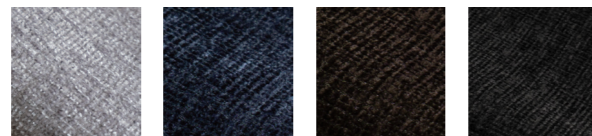
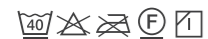

シルバー ネイビー ヴェンゲ ブラック

PERONDA ペロンダ

ポリエステル 100%
MADE IN CHINA



24 ビスタチオ 41 ネイビー 50 モーブ 62 シーグリーン 74 スチール

AMARAL アマラル

ポリエステル 96%、コットン 4%
MADE IN SPAIN

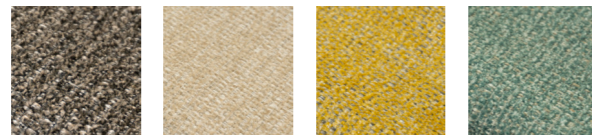

637 サンドグレー 638 ライトベージュ 641 イエロー 642 ミント

※5 アクアクリーンテクノロジー採用ファブリックです。

アクアクリーンは生地的美しさに加え、水だけで汚れを簡単に落とせる革新的な張地です。日常生活で想定できるほとんどの汚れ(ワイン、ソース、インク、皮脂汚れ等)を水だけで落とせるので、メンテナンスが非常に簡単です。

HP: www.aquaclean.com/ja-jp



RANK 2

MARLOW マーロウ

ポリエステル 100%
MADE IN CHINA

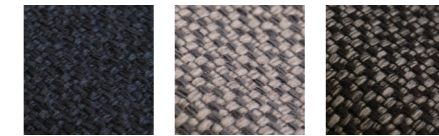

20 ブルーベリー 27 シルバー 33 チャコール

HOLLOW ホロー

ポリエステル 100%
MADE IN CHINA

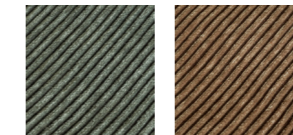

オリーブ ダークブラウン

SONIA ソニア

シェル: コットン 45%、アクリル 30%、
ポリエステル 25%
ナッツ: アクリル 41%、コットン 31.5%、
ポリエステル 27.5%
MADE IN JAPAN

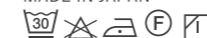

シェル ナッツ

RANK 1

CAFEMISTO カフェミスト

ポリエステル 89%、ポリプロピレン 11%
MADE IN INDONESIA

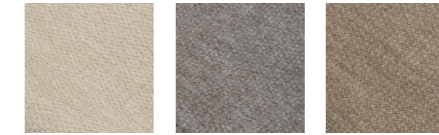

アイボリー グレー ブラウン

洗濯表示について

家庭洗濯の記号	漂白の記号	アイロン仕上げの記号	商業クリーニングの記号	乾燥方法の記号
家庭での洗濯不可	漂白剤使用不可	アイロン掛け、 スチーム処理不可	ドライクリーニング禁止	タンブル乾燥禁止
液温は30°Cを限度 洗濯機で洗濯可 (洗濯ネット使用推奨)	全ての漂白剤使用可	底面の最高温度 110°C スチームアイロンは危険 (当て布推奨)	商業ドライクリーニング可	日陰での平干しがよい (乾燥機の使用不可)
液温は30°Cを限度 洗濯機で弱い洗濯可 (洗濯ネット使用推奨)		底面の最高温度 150°C (当て布推奨)	弱い操作により、 商業ドライクリーニング可	日陰での平干しがよい (乾燥機の使用不可)
液温は30°Cを限度 洗濯機で非常に弱い洗濯可 (洗濯ネット使用推奨)		底面の最高温度 200°C (当て布推奨)	弱い操作により、 石油系溶剤での 商業ドライクリーニング可	日陰での濡れ干しがよい (乾燥機の使用不可)
液温は40°Cを限度 洗濯機で弱い洗濯可 (洗濯ネット使用推奨)			ウェットクリーニング可	
液温は60°Cを限度 洗濯機で洗濯可 (洗濯ネット使用推奨)				

家具のお手入れ・メンテナンス

**OIL FINISH** オイル仕上げの家具

- ・日頃のお手入れは、軽く乾拭きをしてください。
- ・表面がカサついてきた場合は、専用のメンテナンスオイルを塗り込んでください。
- ・キズやシミ、汚れが気になる場合は、メンテナンスキットで補修ができます。(無垢の家具の場合に限ります)

! 揮発性の溶剤等のご使用は変色やキズの原因になりますので使用しないでください。

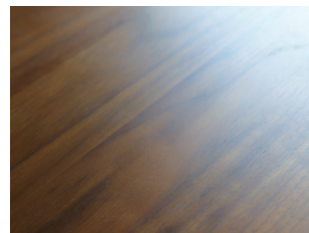
**URETHAN COATING** ウレタン塗装の家具

- ・日頃のお手入れは乾拭きしてください。
- ・汚れがひどい場合には、3%ほどに薄めた中性洗剤液に柔らかい布を浸し、よく絞って拭き取ります。その後、水を含ませよく絞った布で拭き、最後に乾いた布で拭いてください。

! 揮発性の溶剤等のご使用は変色やキズの原因になりますので使用しないでください。

**METAL** 金属部・金具

- ・日頃のお手入れは、乾いた布で軽く拭いてください。
- ・汚れがついたときは3%ほどに薄めた中性洗剤液に柔らかい布を浸し、よく絞って拭きとります。その後、水を含ませよく絞った布で洗剤分を拭きとり、最後に乾いた布で水分を拭きとってください。

! 揮発性の溶剤等のご使用は色落ちやキズの原因になりますので使用しないでください。

**GLASS** ガラス部

- ・ガラス製品のお手入れは、布にガラスクリーナーをつけて拭いてください。(木枠や木部にクリーナーがつかないように注意してください)

! ガラスの天板の上で堅いものを引きずると、キズのつく恐れがありますのでご注意ください。ガラスにキズが入った場合、強度が低下して破損する場合がありますので使用しないでください。

**STONE** 石部

- ・自然の亀裂が存在する場合がありますので強い衝撃を与えないようご注意ください。
- ・汚れが付着した場合は、すぐに拭き取ることでシミや変色の原因を防ぎます。
- ・大理石は酸性やアルカリ性に弱いため、中性洗剤でメンテナンスしてください。(木枠や木部にクリーナーがつかないように注意してください)

! 石材の上で堅いものを引きずると、キズのつく恐れがありますのでご注意ください。

**PVC** PVCレザー（合成皮革）張りの家具

- ・日頃のお手入れは、軽く乾拭きしてください。
- ・汚れがひどい場合には、3%ほどに薄めた中性洗剤液に柔らかい布を浸し、よく絞って拭き取ります。その後、水を含ませよく絞った布で拭き、最後に乾いた布で拭いてください。

! 自動車用ワックス、靴用クリーム、シンナー等、揮発性のあるもので拭きとるとキズや変色の原因になります。ビニール製品を長時間重ねて放置しないでください。変色する場合があります。

**CUSHION** クッション

- ・クッションは定期的に位置のローテーションを行うことで、クッション性を永く保つことができます。
- ・フェザークッションは、空気を入れるように手で揉んで整えると、型くずれが防げ弾力性が長続きます。
- ・定期的にソファカバーをはずし、風通しの良いところでの乾燥をおすすめします。

日頃のメンテナンス方法を紹介した動画を配信しています。

<https://www.youtube.com/watch?v=p0Uc6lv9y9Q>

**LEATHER** 革張りの家具

- ・日頃のお手入れは、軽く乾拭きしてください。
- ・汚れがついたときは、レザーケアキットのクリーナーをご使用してください。
- ・お買い上げ後、またはクリーニング後にケアキットのレザープロテクターをお使いいただくと防汚効果が高まります。(対応していないレザーもございます。)

! 自動車用ワックス、靴用クリーム、シンナー等、揮発性のあるもので拭きとるとキズや変色の原因になります。ビニール製品を長時間重ねて放置しないでください。変色する場合があります。

**FABRIC** 布張りの家具

- ・日頃のお手入れは、表面を軽く叩き、掃除機でホコリを吸い取るのが効果的です。
- ・汚れがついたときは、テキスタイルケアキットのクリーナーをご使用いただくか、カバーリングソファやチェアはカバーを外してクリーニングしてください。クリーニングは、洗濯表示に従って行ってください。
- ・お買い上げ後、またはクリーニング後にケアキットのテキスタイルプロテクターをお使いいただくと防汚効果が高まります。

! クリーニングの際は摩擦による破損や消耗の原因になるため、マジックテープを必ず保護してください。乾燥機での乾燥はしないでください。また、家庭用のドライクリーニング洗剤は使用できません。

**SOFA BASE PLATE** ソファ床板

一部のソファにはウェービングテープ（ゴム製のベルト）が張られた床板を採用しています。

- ・定期的に前後の向きのローテーションをおすすめします。

! 表裏のローテーションは行わないでください。クッションを乗せずに、腰掛けたりしないようお気をつけください。破損の原因になります。

**BED BASE PLATE** ベッド床板

マスターウォールのベッドには、通気性の良いヒノキのスノコを床板に採用しています。
※ヒノキ材には節や、場合によっては節穴がございますが、使用上の支障はございません。

- ・定期的に位置や向きのローテーションをおすすめします。

! マットレスを乗せずに、直に上に立ったり腰掛けたりしないようお気をつけください。破損の原因になります。また、表裏のローテーションは行わないでください。

メンテナンスキット

マスターウォールの直営店舗またはマスターウォールオンラインショップにてお買い求めいただけます。

木部用メンテナンスキット

オイル仕上げの商品はメンテナンスを行うことで、時間の経過とともに深い味わいを楽しむことができます。マスターウォールでは、ドイツ・リボス社のオイルを使用し、専門のメンテナンスキットでのお手入れをお勧めしています。

クリーナーとオイルが一緒になったオリジナルセット マスターウォール オイルメンテナンスキット MASTERWAL OIL MAINTENANCE KIT



セット内容

- ・ピボス オイルワックス 50ml 1個
- ・カルデット オイル (クリア) 50ml 1個
- ・トレナ クリーナー 50ml 1個
- ・サンドペーパー #240 2枚
- ・サンドペーパー #320 2枚
- ・耐水ペーパー 1枚
- ・スポンジ 1個
- ・あて木 1個
- ・ウエス 2枚
- ・取扱説明書

¥5,280 (※送料別)

メンテナンスクリーナー / トレナ MAINTENANCE CLEANER / TRENA 汚れを落とし表面を整える中性クリーナー



セット内容

- ・トレナクリーナー50ml 1個
- ・取扱説明書

¥1,760 (※送料別)

メンテナンスオイル / カルデット MAINTENANCE OIL / KALDET 木材に浸透し強度を向上させる植物オイル



セット内容

- ・カルデット オイル(クリア)50ml 1個
- ・取扱説明書

¥1,760 (※送料別)

メンテナンスオイル / ビボス MAINTENANCE OIL / BIVOS 撥水性と防汚性を向上させるワックス



セット内容

- ・ピボス オイルワックス50ml 1個
- ・取扱説明書

¥1,760 (※送料別)

※製品仕様「オイルワックス仕上げ」と表記のあるものはピボスオイルワックスを塗布しています。



HOW TO MAINTAIN

メンテナンス製品の使用方法を紹介した動画を配信しています。



洗浄による汚れを落とす
メンテナンス方法
(トレナクリーナー)



研磨によるキズを落とす
メンテナンス方法
(カルデット・ピボスオイル)

<https://www.masterwal.jp/support/maintenance>

※ウレタン塗装の製品にはご使用できません。また突板部分の研磨はお避けください。



オイルを含んだウエスはそのまま放置すると発火する恐れがあります。
使用後は水で十分すすいだ上で廃棄してください。



マスターウォールサポート

「家具のお手入れ・メンテナンス」

<https://www.masterwal.jp/support/maintenance>

ユニタス製品 取扱元：ユニタス ファーイースト株式会社

兵庫県姫路市花田町高木 108 TEL.079-225-5588 URL : <http://www.uniter.com>

張地用メンテナンスキット



UNITERS LEATHER CARE KIT +

ユニタスレザーケアキットプラスは、革製品に使用できるメンテナンスキットです。日常生活の汚れや水溶性の汚れ、(ジュース、ビール等のアルコール類)比較的新しい皮脂の除去など普段のお手入れに適したソフトクリーナーと、ジュース、アルコール或は皮脂や脂肪、油性の製品(油、化粧品、バター、ドレッシング等)の浸透を抑えるプロテクションクリームがセットになっています。

対応張地：ランク8 - PATINA / RIN
ランク6 - RIO



UNITERS TEXTILE CARE KIT

ユニタステキスタイルケアキットは、合成繊維やマイクロファイバー製のメンテナンスキットです。天然・化繊・混紡素材関係なく、どの素材にも使用可能なクリーナーと、水性・油性の汚れまで防止効果のあるテキスタイルプロテクター-W、スポンジ、クリーニンググローブ及び取扱説明書が同梱されています。

対応張地：

ランク7 - PORTOFINO

ランク6 - CANVAS 2

ランク5 - BORABORA / A783 / LABYRINTH3 / ultrasuede® / JODY

ランク4 - CONTE / MINI / DOMUS / CUSCUS / MAGNIFICO

ランク3 - LUXOR / SUBLIM / DUO / MYSTIC / TWITELL / FLORUS / PERONDA / AMALAR

ランク2 - MARLOW / OXFORD

ランク1 - NAPOLI

PROTECTION TAPE

プロテクションテープは、カバーをクリーニングする際に、マジックテープの摩擦により生地が傷つくことを防ぐ保護テープです。カバーに応じて必要な長さにハサミでカットしてお使いください。また、カバーに応じた幅のものをお使いください。

- 必要な幅や長さはHPをご確認いただくか、またはお問い合わせください。



PROTECTION TAPE 16mm : 4m ¥1,650

PROTECTION TAPE 25mm : 3m ¥1,650

PROTECTION TAPE 50mm : 2.5m ¥1,980 (※送料別)

インテリア・ガード



INTERIOR GUARD

インテリア・ガードは、ファブリックや革素材に対応した防水性・耐水性に優れたコーティングです。永くきれいな状態でご使用いただくためのサービスです。

①耐水性・防汚性：高い耐水性を発揮し、汚れが付きにくくだけでなく、除去しやすくなります。

②耐候性：紫外線を防ぎ、日焼けや、色あせ防止に効果があります。

③抗菌防臭：施工面での菌の増殖を抑制し、菌由来の悪臭を防ぐ効果があります。

メンテナンス：定期的な水拭きでメンテナンス可能です。また、使用中製品への施工や再施工も可能です。

耐久性：約3年

[https://www.masterwal.jp/user_data/aboutus/specialorder#interiorguard]

※一部対応していない製品がございます。

ソファ 1800 ¥49,500~

チェア・スツール ¥11,000~



無垢材の家具の特性とお取扱いのご注意

無垢の木は家具になっても生きていますので、湿気を吸ったり吐いたりし、伸び縮みをします。そのためご使用になる環境や気候によって反りや割れが生じる場合がありますので、温度や湿度の急激な変化のない場所、乾燥する季節には加湿器などの使用をおすすめします。

警告

「死亡または重傷を負う可能性がある内容」を示しています。

注意

「人が傷害を負う可能性や、物的損害の発生が想定される内容」を示しています。

設置上のご注意



石油ストーブなどの暖房器具、火気の近くでの使用は避けてください。発火や火災の原因になります。



地震等で家具が倒れ、ケガをすることが想定される場合、必要に応じて建物の壁・床・天井等に、市販の固定用金具や固定用部材でしっかり固定してください。



組み立ての際に、連結ボルトはしっかり締め付けてください。



家具は平らな場所に水平になるよう設置してください。転倒や商品の変形の原因になります。また扉や引出が傾き調整や開閉がスムーズにいかなくなったりします。



直射日光が当たる場所や冷暖房器具の近くでの使用は避けてください。変色・変形・故障（特に無垢材の場合、反り・割れ）の原因になります。



家具を設置・移動する際は、床面を引きずらないようにしてください。床面の破損の原因になりますので作業の際は2名以上で行ってください。



高温・多湿の部屋でのご使用は、カビ・ダニが発生し健康を害する原因になりますので、部屋の換気を十分にしてください。



家具のガタツキや異音がする場合は、水平に設置できていない可能性があります。アジャスターやフェルトで調整してください。

保守・点検



ネジがゆるんでいないか定期的に確認し、ゆるんでいたら締めてください。使用中にネジがはずれて分解すると、ケガや破損の原因となります。



万一、家具や部品・金具の変形や破損が見つかった場合、ただちに使用を中止してください。点検・修理・部品交換などメンテナンスされることをおすすめします。



虫害を発見した場合は、直ちに殺虫や防虫処理を行ってください。外から虫が入ったことも考えられますので放置すると虫害が拡大する恐れがあります。



お手入れをする際、揮発性の溶剤・アルカリ電解水等のご使用は変色やキズの原因になりますので使用しないでください。

使用上のご注意



家具の上に立ったり跳ねたりすることは絶対にしないでください。転倒または破損の恐れがあります。



家具を倒したり、強い衝撃を与えると接合部の強度が落ちる場合があります。取り扱いにご注意ください。



ベッドには必ずマットレスを乗せてご使用ください。直接布団を敷いてのご使用は、破損やケガの原因になります。



天板の上に熱い鍋などを置くと、変形や変色の原因となります。



家具を濡らしたり、濡れた体のまま使用すると、カビや汚れの原因になります。通気性の悪いビニール製のクロス等の使用もカビや汚れ、反りの原因になります。

可動部に対するご注意



扉や引出しを同時にいくつも開けたり、引き出したりしないでください。重心が前へ移り、転倒する場合があります。



引出しの上に乗ったり、扉等にぶら下がったり、無理な力で引っ張ったりしないでください。家具が転倒、破損する場合があります。



扉や丁番に指などを挟まないようご注意ください。扉の開閉・引出しの出し入れの際は、周りに人や物が無いか確かめてから行ってください。



引戸の開閉の際は、ガラスに強い衝撃を与えないよう静かに行ってください。ガラスへの強い衝撃は破損やケガの原因になります。また、指詰めにもご注意ください。

コンセント付き家具 使用上のご注意



コンセントの電源コードがねじれた状態や、引っ張られた状態、家具がコードを踏んだ状態で使用しないでください。発熱による火災の原因になります。



指定の電圧以外の電圧で使用しないでください。また、容量以上の電力での使用は避けてください。発熱による火災の原因になります。





製品

一部の製品を除き、完成品での在庫はしておりません。
 お客様のご注文をいただいてから生産する受注生産品です。またカタログ掲載以外の素材や布地などの変更やサイズ変更を承れる製品もございますのでお気軽にお問い合わせください。各製品は天然素材を使用しているため、その性質上、木目、色、柄、質感ツヤなどカタログや展示品とは一つ一つ異なります。尚、改良のため予告なくデザインや仕様を変更する場合がございます。製造上の都合により、予告なく販売中止になる場合があります。印刷の性質上、掲載されている写真と、実際の製品とでは色や質感が異なる場合があります。

安心・安全

マスターウォールのすべての部材は、シックハウス症候群を引き起こす原因として有力視される、ホルムアルデヒドの基準値が最も低いと認められた表示F☆☆☆☆認定されているものと、同基準をクリアしているものを使用しています。
 MASTERWAL 製品は、JIS が定める外部機関と、自社による強度試験を行い、強度を確認しています。

店舗について

ホームページでは直営店情報の他、マスターウォールをお取り扱いいただいているパートナーショップの情報をご覧いただけます。



店舗情報

[<https://www.masterwal.jp/shoplist>]

類似品にご注意ください

最近、マスターウォール製品の類似品や模倣品の販売が確認されており、お客様からもお問い合わせをいただいております。
 類似品・模倣品は、素材の品質や耐久性等の面で、マスターウォールの品質基準とは異なります。
 また、保証やアフターサービスにつきましても、当社正規品以外は対応をいたしかねます。
 ご購入の際は、マスターウォール製品とお間違いないようご注意ください。

2013年以降に製造されたマスターウォール製品には、天板の裏面などの木部に製造年月とロゴの焼印を刻印しております。それ以前に製造された製品につきましても製品ごとに当社より品質表示を発行し製品に同梱しております。また、木部のない縫製製品等にはタグ等にロゴマークを表示しております。

MASTERWAL、WILDWOOD は、AKASE 株式会社の登録商標です。

製品保証

WARRANTY
3
 YEARS

焼印

M MASTERWAL
 2023 Jan. OKAYAMA JAPAN

1. 家具につきましては、焼印の年月より3年間を製品保証期間といたします。
2. 保証期間内に、取扱説明書にしたがった使用状態で故障や不具合が生じた場合は無料で修理させていただきます。
3. この製品に対する保証は、弊社の判断により、修理または製品交換の範囲内に限らせていただきます。
4. 次のような場合には、保証期間内でも有償修理になります。
 - 納品後の輸送・移動・落下等による故障
 - 取扱説明書の注意事項をお守り頂けなかった原因による故障
 - 消耗部品の消耗またはそれによる故障
 - 火災・塩害・異常電圧・地震・雷・風水害・その他天災地変などによる故障
 - 当社以外での修理改造等による故障
 - レストランなどの商業施設・公共事業・企業内施設など、不特定多数の人が使用される場合
 - 表面材、塗膜などの外観部分の劣化やキズなどの場合
 - 自然現象や環境に起因する不具合（結露などによる凍結、サビ、カビ発生、虫害など）や実用化されている技術では予測不可能な現象、またはこれが原因で生じた不具合
 - 特注家具について保証対象外となる場合があります。
 - 正規のルートでご購入いただけていない場合は保証対象外となります。（中古品、模造品など）
5. 運賃などの諸費用はお客様にご負担していただく場合がございます。
6. 本保証規定は、日本国内においてのみ有効です。
7. ご使用前に取扱説明書をご一読ください。
8. 家具に電化製品を収納・設置する際には、電化製品の取扱説明書をよくお読みいただき、正しくお使いください。
9. 雑貨製品に関しましては、初期不良以外は保証対象外となります。

カタログについて

- 写真は印刷上、色や質感が実物と多少異なる場合がございます。
- 表示寸法は設計上の数値のため、現物のサイズと異なる場合がございます。
- 本カタログは2024年5月現在のものです。記載の仕様や価格は予告なく変更・および生産の中止をする場合がございます。

支給生地について

お客様がご希望の張地を持ち込みの場合は、縫製が可能か要相談となりますのでお問い合わせください。
 また、張地を持ち込みで製作した場合、生地の品質（破れやほつれ、しわ、色落ち、洗濯での縮み等）の保証は致しかねます。あらかじめご了承ください。

MASTERWAL
SUPPORT
 マスターウォールサポート

マスターウォール製品専門のスタッフが対応いたします。商品・品質・サービスに関するお問い合わせや、ご購入前のご質問・ご購入後のアフターケアのご相談など、お気軽にお問い合わせください。

 [0120-60-5113]  [info@akase.co.jp]

お電話受付時間：平日 / 土 / 日 10:00 ~ 17:00

ONLINE SHOP に関するお問い合わせはこちら

 [0120-411-904]

お電話受付時間：平日 / 土 / 日 10:00 ~ 18:00

※時間帯によりお電話が混み合う場合がございます。ご了承ください。また、時期によりお休みいただく場合がございますので、詳しくはホームページをご覧ください。



納期

各製品はお客様のご注文をいただいてから生産する受注生産品です。ご注文状況によっては、ご注文から出荷までお時間がかかる場合もございます。納期情報につきましては、弊社ホームページでご確認いただけます。



納期情報

[<https://www.masterwal.jp/delivery/list/detail/1>]

WEB サイト

ウェブサイトでは最新情報のほか、より詳細な製品説明や豊富な画像、使用例などを閲覧いただけます。



[<https://www.masterwal.jp>]

公式アプリ

オンラインショッピングや店舗検索、プッシュ通知による最新情報の配信でより便利に使いやすく。

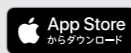

Masterwal

マスターウォール プライスリスト 2024.05
ダイニングアイテム & デスク
2024年5月 第1刷発行

発行・編集：AKASE 株式会社
撮影：イノクチ サトシ / 尾鷲 陽介 / iidesign

無断転載・複製を禁ず

AKASE 株式会社
岡山本社
〒719-0302 岡山県浅口郡里庄町新庄 1550
TEL : 0865-64-5111
FAX : 0865-64-5066



東京本社
〒104-0061 東京都中央区銀座 5-8-9BINO 銀座 6F
TEL : 03-6447-1524
FAX : 03-6447-1534

マスターウォールサポート
☎ 0120-60-5113

@masterwal

@masterwal_jp

@masterwal.official

@masterwal_jp

