

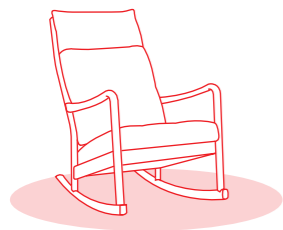

Masterwal

USER'S GUIDE



Masterwal

納品時に必ずご確認ください

商品お受取後、速やかに商品のご確認をお願いいたします。
商品に製造及び配送過程による不具合が発生した場合、
商品お受取後3日以内にお買上げの販売店までご連絡ください。

〈セット内容〉

- USER'S GUIDE
- 品質表示ラベル

CONTENTS

02	— もくじ	16	— 保守・点検
03	— 製品保証について	17	— 家具のお手入れ
04	— ものづくりへのこだわり	26	— 洗濯表示について
12	— 家具の特性とお取扱いのご注意	27	— パーツの取付け・取外し・調整方法 (引出し・扉・引戸・棚板)
13	— 設置上のご注意	30	— 樹種の特徴について
14	— 使用上のご注意	32	— レザーの特徴について
15	— 可動部に対するご注意	34	— 家具をより心地よく使い続けるために (Q&A)
	— コンセントつき家具 使用上のご注意	36	— 品質表示貼付
		42	— オイルメンテナンス実施日記入表



製品保証について

修理に関するご相談ならびにお取り扱い・お手入れに関するご不明な点は
AKASE株式会社 または お買い上げの販売店 までご相談ください。

❗ 付属の品質表示は捨てずに、P36～の品質表示貼付ページへ貼り付けて保管してください。

保証規定

1. 焼印の年月より3年間、本家具の保証を致します。
2. 保証期間内に、取扱説明書にしたがった使用状態で故障や不具合が生じた場合は無料で修理させていただきます。
3. この製品に対する保証は、弊社の判断により、修理または製品交換の範囲内に限らせていただきます。
4. 次のような場合には、保証期間内でも有償修理になります。
 - 納品後の輸送・移動・落下等による故障
 - 取扱説明書の注意事項をお守り頂けなかった原因による故障
 - 消耗部品の消耗またはそれによる故障
 - 火災・塩害・異常電圧・地震・雷・風水害・その他天災地変などによる故障
 - 当社以外での修理改造等による故障
 - レストランなどの商業施設・公共事業・企業内施設など、不特定多数の人が使用される場合。
 - 表面材、塗膜などの外観部分の劣化やキズなどの場合
 - 自然現象や環境に起因する不具合(結露などによる凍結、サビ、カビ発生、虫害など)や実用化されている技術では予測不可能な現象、またはこれが原因で生じた不具合
 - 特注家具について保証対象外となる場合があります。
5. 運賃などの諸費用はお客様にご負担していただく場合がございます。
6. 本保証規定は、日本国内においてのみ有効です。
7. ご使用前にUSER'S GUIDE(本書)をご一読ください。
8. 家具に電化製品を収納・設置する際には、電化製品の取扱説明書をよくお読みいただき、正しくお使いください。



MATERIAL

選り抜かれた素材たち

マスターウォールの家具は、1本の木からそれぞれの部位に合わせ、木取り・加工されます。だから、どの製品も木目や表情が違います。常に世界に1つだけのモノが生まれます。それが年月と共に日に焼け、キズや汚れが味となり、使い込むほどに風合いが増す愛着の逸品となれば・・・と願っています。



FACTORY

最高の品質を届けたい

マスターウォールでは、精度の高い機械設備と、木のプロフェッショナルの感覚や感性によるハンドワークで仕上げられた、品質の良い家具だけをお客さまにお届けしています。ウォールナットのすばらしさをより多くの方々に届けたい。そのスペシャリストとして、責任をもって生産にあたります。100年後まで愛される製品であることを願って……

MASTERWAL 家具職人紹介
家具生産へのこだわりインタビュー





CONCEPT

100年後のアンティーク家具へ

繰り返して重ねる。納得できるまで、突き詰める。

極めた仕事は、良い商品に。良い商品は、豊かな生活をつくる。

マスターウォールは、明日をつくる。

MASTERWAL WEBサイト
www.masterwal.jp





無垢材・突板材・石材の家具の特性とお取扱いのご注意

無垢の木は家具になっても生きていますので、湿気を吸ったり吐いたりし、伸び縮みをします。そのためご使用になる環境や気候によって、反りや割れが生じる場合がありますので、温度や湿度の急激な変化のない場所、乾燥する季節には加湿器などの使用をおすすめします。

| 注意事項に使用しているアイコンについて

警告

「死亡または重傷を負う可能性がある内容」を示しています。

注意

「人が傷害を負う可能性や、物的損害の発生が想定される内容」を示しています。

設置上のご注意



石油ストーブなどの暖房器具、火気の近くでの使用は避けてください。発火や火災の原因になります。



直射日光があたる場所、冷暖房器具の近くでの使用は避けてください。変色・変形・故障(特に無垢材の場合、反り・割れ)の原因になります。



地震等で家具が倒れ、ケガをすることが想定される場合、必要に応じて建物の壁・床・天井等に、市販の固定用金具や固定用部材でしっかり固定してください。



家具を設置・移動する際は、床面を引きずらないようにしてください。床面の破損の原因になりますので作業の際は2名以上で行ってください。



組み立ての際、連結ボルトはドライバーを使用ししっかり締め付けてください。締め付ける際は、インパクト等の電動工具を使用しないでください。ボルトの穴が潰れてしまう可能性があります。



高温・多湿の部屋でのご使用は、カビ・ダニが発生し健康を害する原因になりますので、部屋の換気を十分にしてください。



家具は平らな場所に、水平になるように設置してください。転倒や商品の変形の原因になります。また、扉や引出が傾き、調整ができなくなったり扉の開閉、引出しの出し入れがスムーズにいかなくなったりします。



家具のガタツキや異音がある場合は、水平に設置できていない可能性があります。アジャスターやフェルトで調整してください。

使用上のご注意



家具の上に立ったり跳ねたりすることは絶対にしないでください。
転倒または破損の恐れがあります。



天板の上に熱い鍋などを置くと、変形や変色の原因となります。



家具を倒したり、強い衝撃を与えると接合部の強度が落ちる場合があります。
取り扱いにご注意ください。



家具を濡らしたり、濡れた体のまま触れたり座らないでください。カビや汚れの原因となります。
通気性の良くないビニール製のクロス等の使用もカビや汚れ反りの原因となります。



ベッドには必ずマットレスを乗せてご使用ください。
直接布団を敷いてのご使用は、破損やケガの原因となります。

可動部に対するご注意



扉や引出しを同時にいくつも開けたり、引き出したりしないでください。重心が前へ移り、転倒する場合があります。



扉や丁番に指などを挟まないようご注意ください。
扉の開閉・引出しの出し入れの際は、周りに人や物が無いか確かめてから行ってください。



引出しの上に乗ったり、扉等にぶら下がったり、無理な力で引っ張ったりしないでください。
家具が転倒、破損する場合があります。



引戸の開閉の際は、ガラスに強い衝撃を与えないよう静かに開閉してください。
ガラスへの強い衝撃は破損やケガの原因となります。また、指詰めにもご注意ください。

コンセント付き家具 使用上のご注意



コンセントの電源コードがねじれた状態や、引っ張られた状態、家具がコードを踏んだ状態で使用しないでください。
発熱による火災の原因となります。



指定の電圧以外の電圧で使用しないでください。
また、容量以上の電力での使用は避けてください。
発熱による火災の原因となります。

保守・点検



ネジがゆるんでいないか定期的に確認し、ゆるんでいたら締めてください。使用中にネジがはずれて分解し、ケガや破損の原因となります。



万一、家具や部品・金具の変形や破損が見つかった場合、ただちに使用を中止してください。点検・修理・部品交換などメンテナンスされることをおすすめします。



虫害を発見した場合は、直ちに殺虫や防虫処理を行って下さい。外から虫が入ったことも考えられますので放置すると虫害が拡大する恐れがあります。



お手入れをする際、揮発性の溶剤・アルカリ電解水等のご使用は変色やキズの原因になりますので使用しないでください。

家具のお手入れ

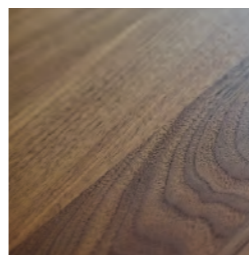

オイル仕上げの家具

保護皮膜として植物性のオイルを使用した仕上げで本来木がもつ自然に近い風合いや質感を感じることができます。水分を吸収するためシミがつきやすく、直射日光による日焼けもしますが、使い込む程に味が出てくるのが特徴です。

- 日頃のお手入れは、軽く乾拭きをしてください。
- 表面がカサついてきた場合は、専用のメンテナンスオイルを塗り込んでください。
- キズやシミが気になる場合は、オイルメンテナンスキットで補修ができます。(無垢の家具の場合に限ります)

❗ 揮発性の溶剤等のご使用は変色やキズの原因になりますので使用しないでください。

OIL MAINTENANCE KIT (オイルメンテナンスキット)

マスターウォールの無垢材・オイル仕上げの製品にお使いいただけるメンテナンスキットです。詳しくはマスターウォール販売店または弊社までお問い合わせください。

❗ ウレタン塗装の製品にはご使用できません。また、突板部分への研磨はお避けください。オイルを含んだウエスはそのまま放置すると発火する恐れがあります。使用後は水で十分すすいだ上で廃棄してください。

〈セット〉

- オイルワックス(ピボス)
- オイルワックス(カルデット)
- 中性クリーナー(トレナ)
- サンドペーパー #240
- サンドペーパー #320
- 耐水ペーパー
- スポンジ
- ウエス(木綿・布)
- あて木
- 取扱説明書



商品詳細

メンテナンス方法
紹介動画



汚れを洗い落とす
メンテナンス方法



研磨でキズを落とす
メンテナンス方法

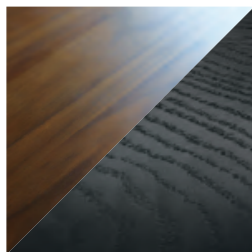

ウレタン塗装の家具

表面をウレタン塗料の皮膜で被った仕上げです。水分の吸収がないためシミが残らない、お手入れが比較的楽に行えるのが特徴です。**※長時間放置した場合、シミや褪色など跡が残る場合があります。**

- 日頃のお手入れは乾拭きしてください。
- 汚れがひどい場合には、3%ほどに薄めた中性洗剤液に柔らかい布を浸し、よく絞って拭き取ります。その後、水を含ませよく絞った布で拭き、最後に乾いた布で拭いてください。

! 揮発性の溶剤等のご使用は変色やキズの原因になりますので使用しないでください。



革張りの家具

- 日頃のお手入れは、軽く乾拭きしてください。
- 汚れがついたときは、レザーケアキットのクリーナーをご使用してください。
- お買い上げ後、またはクリーニング後にケアキットのレザープロテクターをお使いいただくと防汚効果が高まります。

素上げの革について(パティナー)

表面に加工を施していない素上げの革は、使ううちに人体から出る皮脂や汚れが染み込むことで、特徴である風合いの変化がおこります。日焼けによる褪色や、汚れがシミになりやすい革ですが、一方でキズや汚れが味となり、使い込むほどに風合いが増していきます。

! 自動車用ワックス、靴用クリーム、シンナーなど揮発性のあるもので拭きとると、キズや変色の原因になります。ビニール製品を長時間重ねて放置しないでください。変色する場合があります。



UNITERS LEATHER CARE KIT (ユニタス レザー ケア キット)

ユニタスレザーケアキットは、革製品に使用できるメンテナンスキットです。保革クリームとクリーナーを使用した定期的なメンテナンスを行うことで、革の耐久性が上がり永くお使いいただけるため、レザーケアキットをおすすめします。

〈セット〉 レザーソフトクリーナー レザープロテクションクリーム

! パティナー、ガルボ、ナッパレダーなどの素上げの革へ使用すると、色落ちやシミになる恐れがございます。



商品詳細は
[こちら](#)

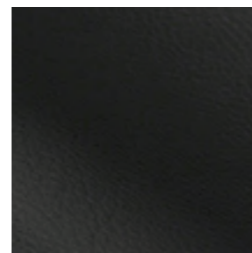

PVCレザー張りの家具

- 日頃のお手入れは、軽く乾拭きしてください。
- 汚れがひどい場合には、3%ほどに薄めた中性洗剤液に柔らかい布を浸し、よく絞って拭き取ります。その後、水を含ませよく絞った布で拭き、最後に乾いた布で拭いてください。

! 自動車用ワックス、靴用クリーム、シンナーなど揮発性のあるもので拭きとると、キズや変色の原因になります。ビニール製品を長時間重ねて放置しないでください。変色する場合があります。

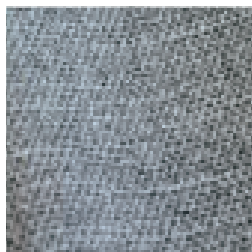

布張りの家具

- 日頃のお手入れは、表面を軽く叩き、掃除機でホコリを吸い取るのが効果的です。
- 汚れがついたときは、テキスタイルケアキットのクリーナーをご使用いただくか、カバーリングソファやチェアはカバーを外してクリーニングしてください。
- カバーのクリーニングは、洗濯表示に従って行ってください。
- お買い上げ後、またはクリーニング後にケアキットのテキスタイルプロテクターをお使いいただくと防汚効果が高まります。

❗ クリーニングの際は、摩耗による破損や消耗の原因になりますので、マジックテープを付属のプロテクションテープで必ず保護してください。乾燥機での乾燥はしないでください。家庭用のドライクリーニング洗剤は使用できません。



PROTECTION TAPE (プロテクションテープ)

プロテクションテープは、カバーをクリーニングする際に、面ファスナーの摩擦により生地が傷つくことを防ぐ保護テープです。カバーに応じて必要な長さにハサミでカットしてお使いください。また、カバーに応じた幅のものをお使いください。



商品詳細

UNITERS TEXTILE CARE KIT

(ユニタス テキスタイル ケア キット)

ユニタステキスタイルケアキットは、合成繊維やマイクロファイバー製のメンテナンスキットです。

❗ 本商品は天然素材(シルク、麻、ウール、コットン)を30%以上使用しているファブリックには使用できません。



〈セット〉

- クリーナー
- テキスタイルプロテクター
- スポンジ
- クリーニンググローブ
- 取扱説明書



商品詳細

UNITERS TEXTILE CARE KIT N

(ユニタス テキスタイル ケア キット N)

ユニタス テキスタイルケアキットNは、天然素材(シルク、麻、ウール、コットン)用のメンテナンスキットです。

❗ 合成繊維は、「テキスタイル ケアキット」をご使用ください。



〈セット〉

- クリーナー
- テキスタイルプロテクター
- スポンジ
- クリーニンググローブ
- 取扱説明書



商品詳細





クッション

- クッションは定期的に位置のローテーションを行うことで、クッション性を永く保つことができます。
- フェザーを含んだクッションは、空気を入れるように手でほぐして整えると、型くずれが防げ弾力性が長続きます。
- フェザーを含んだクッションは、定期的にソファカバーをはずし、風通しの良いところでの乾燥をおすすめします。

メンテナンス方法
紹介動画



クッションの
メンテナンス方法



SOFA



BED

床板

一部のソファにはウェーピングテープ(ゴム製のベルト)が張られた床板を採用しています。

- 定期的に前後の向きのローテーションをおすすめします。

マスターウォールのベッドには布張りの床板を採用しています。

※2017年1月4日受注分よりスノコ仕様(ヒノキ)から布張り仕様に変更

- ❗ 表裏のローテーションは行わないでください。



金属部・金具

- 日頃のお手入れは、乾いた布で軽く拭いてください。
- 汚れがついたときは、3%ほどに薄めた中性洗剤液に柔らかい布を浸し、よく絞って拭き取ります。その後、水を含ませよく絞った布で洗剤分を拭きとり、最後に乾いた布で水分を拭きとってください。

- ❗ 揮発性の溶剤等のご使用は色落ちやキズの原因になりますので使用しないでください。



ガラス部

- ガラス製品のお手入れは、布にガラスクリーナーをつけて拭いてください。
(木枠や木部にクリーナーがつかないように注意してください)

- ❗ ガラスの天板の上で重いものを引きずったりしますと、キズのつく恐れがありますのでご注意ください。
ガラスにキズが入った場合、強度が低下して破損する場合がありますので使用しないでください。



石部(天然大理石)

- 自然の亀裂が存在する場合がありますので強い衝撃を与えないようご注意ください。
- 汚れが付着した場合は、すぐに拭き取ることでシミや変色の原因を防ぎます。
- 天然大理石は酸性やアルカリ性に弱いため、中性洗剤でメンテナンスしてください。
(木枠や木部にクリーナーがつかないように注意してください)

- ❗ 石材の上で重いものを引きずると、キズのつく恐れがありますのでご注意ください。



ラグ

- カビを防ぐため、日常の通気と掃除に心がけてください。
- 紫外線による退色がおこりますので、太陽光線が直接当たる部分にご留意ください。
カーペットを敷いていた部分はフローリングの日焼けによる退色によってカーペットを敷いていない部分とは色が異なる場合がございます。
- パイル及びカーペットの染料が色落ちし、衣類等に色移りする事があります。
ラグが湿ったり濡れた状態では色落ちしやすくなりますので、特にご注意ください



	木部 オイル仕上げ	木部 ウレタン塗装	革	ファブリック	PVCLレザー	金属部	石材 (天然大理石)
掃除機	○	○	○	○	○	○	○
乾拭き	○	○	○	○	○	○	○
水拭き	△	○	×	○	○	○	△
シンナー (有機溶剤)	×	×	×	×	×	×	×
アルカリ電解水	×	×	×	×	×	×	×
アルコール除菌	○	○ [*]	×	×	○ [*]	○	×
メンテナンスキット	○	×	○	○	×	×	×

○^{*}…一般的な家庭用除菌シートの使用は可能です。

△…水を含ませ固く絞った布で拭いてください。水拭き後は、すぐに乾いた布で水を拭きとってください。

洗濯表示について

家庭洗濯の記号	漂白の記号	アイロン仕上げの記号	商業クリーニングの記号	乾燥方法の記号
家庭での洗濯不可	漂白剤使用不可	アイロン掛け、スチーム処理不可	ドライクリーニング禁止	タンブル乾燥禁止
最高洗濯温度40度 洗濯機による弱い操作 (洗濯ネット使用推奨)	全ての漂白剤使用可	底面の最高温度 110°C スチームアイロンは危険 (当て布推奨)	商業ドライクリーニング可	日陰での平干しがよい (乾燥機の使用不可)
最高洗濯温度30度 洗濯機による弱い操作 (洗濯ネット使用推奨)		底面の最高温度 150°C (当て布推奨)	弱い操作により、 商業ドライクリーニング可	日陰での吊り干しがよい (乾燥機の使用不可)
		底面の最高温度 200°C (当て布推奨)	弱い操作により、 石油系溶剤での 商業ドライクリーニング可	
			ウェットクリーニング可	

❗ カバーを洗濯する際は、付属のプロテクションテープをご使用ください。
プロテクションテープについては、P.21をご参照ください。

パーツの取付け・取外し・調整方法 (引出し・扉・引戸・棚板)

ソフトクローズレール 底引きタイプ **❗** 引出しの着脱の際は、中身を空にしてから行ってください。中身の落下や家具の破損・ケガの原因になります。

※ゆっくりと閉まるレール

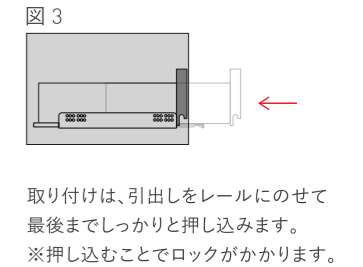
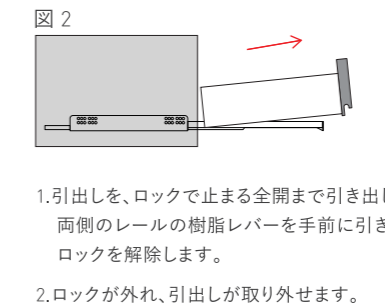
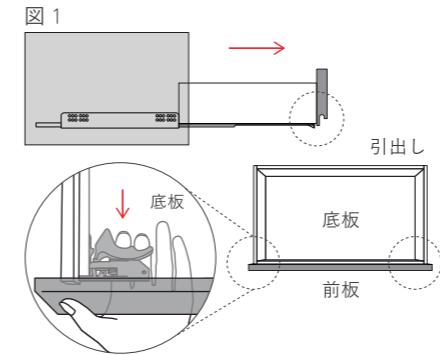

ソフトクローズレール **❗** 引出しの着脱の際は、中身を空にしてから行ってください。中身の落下や家具の破損・ケガの原因になります。

※ゆっくりと閉まるレール

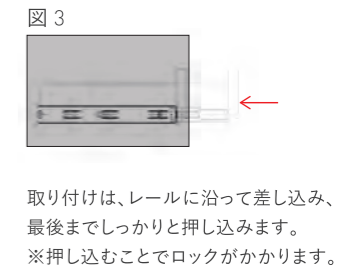
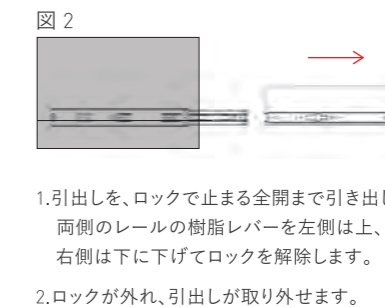
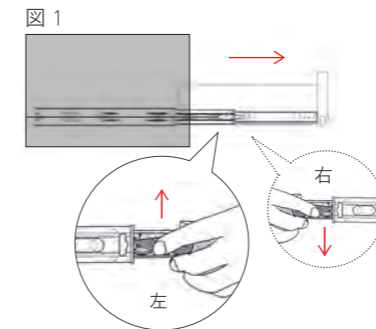

ベアリングレール

※ステンレス製のレール **!** 引出しの着脱の際は、中身を空にしてから行ってください。中身の落下や家具の破損・ケガの原因になります。

図 1



図 2



1. 引出しを、ロックで止まる全開まで引き出し、両側のレールのロックボタンを指で押しながら、引き出します。
2. ロックが外れ、引出しが取り外せます。

図 3

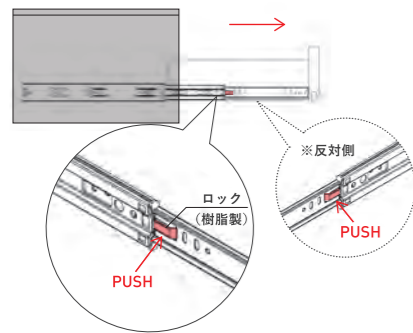

- 取り付けは、レールに沿って差し込み、最後までしっかりと押し込みます。
※押し込むことでロックがかかります

扉の調整

! 作業中は指などを挟んだりしないようご注意ください。また、扉の開閉の際はまわりに物や人がいないか確認して行ってください。

1. ダンパー(下図の金具)を取り外します。

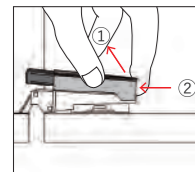

- ①を人差し指で支えながら②の方向へ引っ張ると外れます。

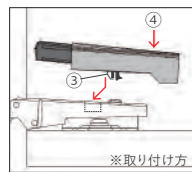

- 取り付けの際は③のレバーを図の四角い穴の矢印部分に引っ掛け、④のあたりを押し込むと取り付けできます。

2. 右図の ① ② ③ それぞれの調整ネジをドライバーで回すと調整ができます。

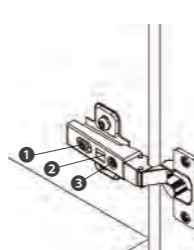
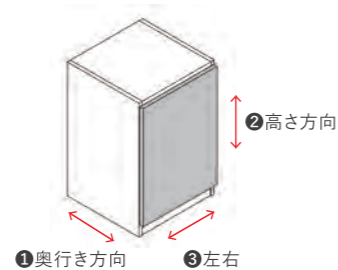

扉の取り付け・取り外し

! 扉の着脱の際は、扉を落とさないよう、しっかり扉を持って作業してください。

取り外し方

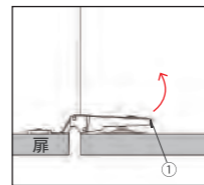

- 図の①のレバーを矢印の方向に引くと外れます。

取り付け方

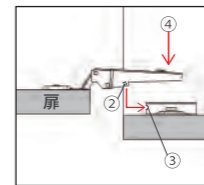

- ②のバーを③の溝に引っ掛けてから④のあたりを押しこむと取り付けできます。

棚板の取り付け

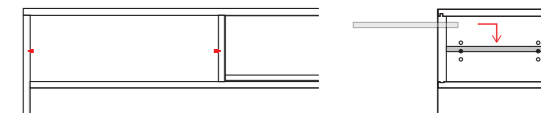

1. 付属の棚ダボの高さを揃えて前後左右4箇所取り付けます。
2. 棚板は傾けず水平に、内部を傷つけないようそっと入れます。

引き戸の取り付け・取り外し

! 引戸の着脱の際は、落とさないよう注意して作業してください。

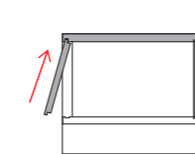

1. 天板の溝に戸を差し込みます。

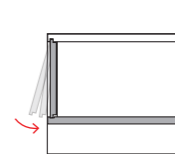
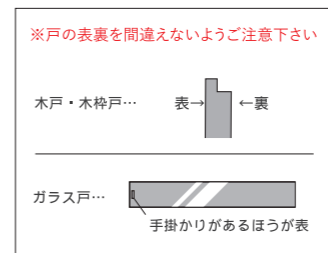

2. 戸の角度をたてながら、地板の溝に引戸を合わせます。

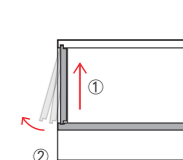

- 〈取り外す場合〉引戸を持ち上げ、傾けると外れます。

樹種の特徴について

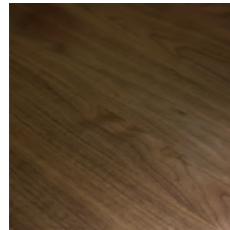

WN WALNUT ウォールナット / クルミ科

ウォールナットはチーク、マホガニーと並び世界三大銘木の一つに数えられている最高級木材です。マスターウォールで扱っているのは、銘木で名高い北米産の“ブラックウォールナット”でその木肌の色合い、木目の美しさ、時を経るごとに深まる風合い、適度な硬さと強度から、古くから高級家具、ピアノ、バイオリン、ハーブなどにも利用されています。また、アメリカの最高裁判所のベンチやミラノ大聖堂の家具など、格式高い施設にも使われています。



縮み歪(チヂミモク)
木目が波状に縮んだ模様



小さな節は
製品に含まれます

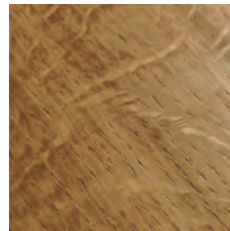

WO WHITE OAK ホワイトオーク / ブナ科

オークは、ギリシャ神話では聖木として崇められ、その威厳のある美しい樹形から、“KING OF FOREST(森の王)”と尊ばれてきました。ワインやウイスキーを芳醇な味わいへ熟成させる樽材としても、ホワイトオークは古くから使われています。堅く重厚で耐久性に優れたホワイトオークは、家具としても長くお使いいただける木材です。真っすぐにのびた木目が美しく、虎斑(とらふ)と呼ばれる虎の斑紋のような模様が現れることも特徴です。



トラフ模様
木目を横切る帯状の虎の毛のような斑点模様

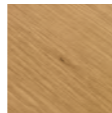

小さな節は
製品に含まれます

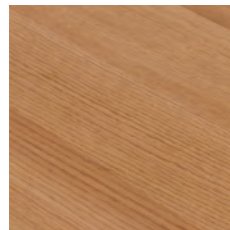

RO RED OAK レッドオーク / ブナ科

レッドオークはその名の通りホワイトオークに比べ少し赤味があり、仕上がりに光沢感があるのが特徴です。オークの特徴的な木目がよりはっきりと見え、肌目もホワイトオークに比べると粗くなっているため、アクセントになります。ホワイトオーク同様、真っすぐにのびた木目と、虎斑(とらふ)と呼ばれる虎の斑紋のような模様が現れることが特徴です。衝撃に強く、狂いや歪みが少ないため家具や建材に向いており、世界で愛されている木材です。



トラフ模様
木目を横切る帯状の虎の毛のような斑点模様



小さな節は
製品に含まれます

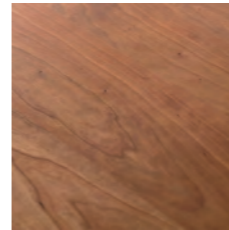

BC BLACK CHERRY ブラックチェリー / バラ科

ブラックチェリーは、きめが細かく艶やかな木肌と個性豊かな木目が人々を魅了し、ウォールナットと並び高級家具の材料として古くから使用されてきた高級木材です。最初は淡い琥珀色をしています。紫外線に強く反応する木材でその色あいは濃い鉛色に変色していきます。他の木材よりも変化が特に早く「使い込むほどに風合いを増す」という無垢材ならではの特性を実感することができます。ガムポケットや筋状の模様が入るのも特徴です。

※使用する環境(陽当たり等)にも左右されますが変色のスピードは他樹種に比べ特に早い材です。

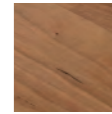

ガムポケット
成長の過程で細胞の隙間に樹脂が溜まってできた黒い斑点

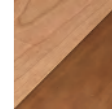

経年変化
仕上げ(オイル、ウレタン)に関係なく使い始めた日から鉛色に変色していきます。



BE BEECH ビーチ / ブナ科 ※仕上げはウレタン塗装のみとなります。

ビーチはヨーロッパや北アメリカなど世界中で親しまれ、日本名でブナと呼ばれます。木目がきめ細かく、硬く粘りがあり、割れや衝撃に強い性質を備えています。小さな斑点が全体に入っており、色調は淡い乳白色をしています。ヨーロッパでは「森の王」と称せられたオークに対し「森の女王」と呼ばれ古くから尊ばれてきました。家具だけでなく内装材、筆やハケの柄、玩具、楽器の鍵盤などに使用され、無味無臭であることから食品容器にも使われています。



キメが細かく、小さな斑点が全体に入っています

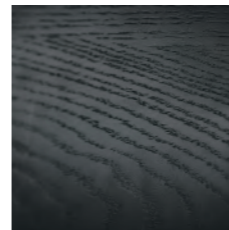

OPB OAK PAINTED BLACK オーク ブラックウレタン塗装

ホワイトオークの木目を生かしたブラックカラーのウレタン塗装です。

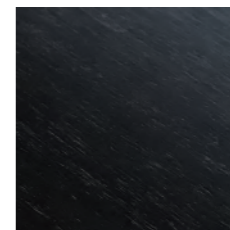

BPB BEECH PAINTED BLACK ビーチ ブラックウレタン塗装

ビーチ材ブラックカラーのウレタン塗装です。

レザーの特徴について

ナチュラルマークを使用したアイテム

マスターウォールでは、革の中でも美しい質感と丈夫さを持つ牛革を使用しています。

同じ木目の木が2本と無いように、革には牛のカサブタやそばかすの跡のキズがあったり、シワの入りが革ごとに異なります。

ナチュラルマークと呼ばれるこれらの特徴は通常、型押しや塗装で覆い隠されていますが、革によって自然な風合いとしてあえて残しているものもあります。

また、自然な風合いを引き出すために、塗装ではなく染色をしているため、革によって若干の色の違いや色むらもあります。

対象レザー：GARBO / PATINA / Nappa leader / ML-FLOR

下図のようなシワやキズが革製品には入っています。(下図は一例です)※銀面が切れていたり耐久性に支障のある部分は製品に使っていません。



色ムラ



色ムラ

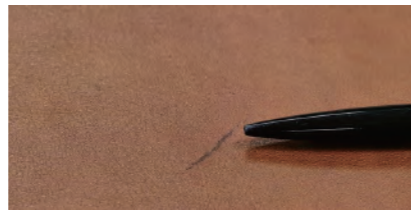

キズ跡



キズ跡

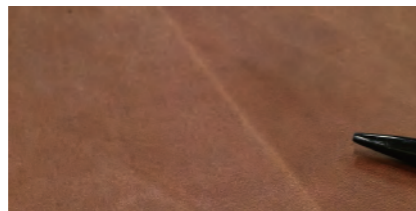

キズ跡



シワ



家具をより心地よく 使い続けるために。

マスターウォールの家具をより永く、心地よく、
そして楽しんでいただくために、家具をつかうときの
ちょっとしたコツをご紹介します。

Q どれくらいの頻度で
オイルメンテナンスをすればいい？

A 1年に一度のオイルメンテナンス、
5年に一度 研磨を含むメンテナンスを
おすすめします。

テーブルの天板など、汚れやキズがつきやすいところ、触れる
頻度の高いところは、定期的なメンテナンスをおすすめして
おります。その他の製品やパーツにつきましては、表面がカサ
ついたときにオイルを塗り込む程度でも十分です。

1年に1度オイルを塗り込み、木に油分を補充することで深み
のある色合いが戻ります。また、細かなキズやシミも目立ち
にくくなります。5年に一度を目安に天板の表面を研磨し、
オイルを塗り込むことをおすすめします。研磨することにより
表面のキズやシミがきれいになります。

※ オイル仕上げの製品に限りです。
オイルメンテナンスは、マスターウォールの
専用オイルをご使用ください。



Q 市販のオイルを使っても
大丈夫？

A マスターウォール専用オイルの
ご使用を推奨しております。

市販のオイルの使用に伴う製品への不具合が生じた場合、弊社
としましては、製品保障をいたしかねます。専用のメンテナンス
オイルはマスターウォール取扱店でお買い求めいただけます。



Q 家具は、冷暖房が直接あたる
場所へおいてもいい？

A 冷暖房が直接あたる場所へおくと、温度の
変化により家具が劣化する恐れがあります。

木の家具は温度の変化に大変敏感です。冷暖房など、暖かい
空気や冷たい空気に直接当たるところへ長時間おくと、温度
の変化により木の歪みや割れ等の家具の劣化へ繋がる恐れ
があります。温度の変化の大きい場所を避けてください。

Q 家具は、直射日光のあたる
場所へ置いても大丈夫？

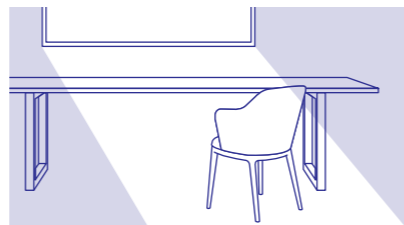

A 直射日光(紫外線)のあたる場所は
避けてください。

家具に使われている木・ファブリック・レザーは、直射日光
(紫外線)や蛍光灯の光に長時間あつると日焼けをしてしま
います。木・ファブリック・レザーは日焼けすると、元の色より薄
くったり濃くなったりします。色の変化は樹種やファブリック・
レザーの種類によって異なります。家具がゆがんだり、劣化に
繋がる恐れがある為、直射日光の当たる場所は避けてください。

Q ソファの背・座クッションや
カバーに向きはあるの？

A 背クッションはナナメになっている面を
座クッション側へ。座クッションは手前
が高くなるように、置いてください。

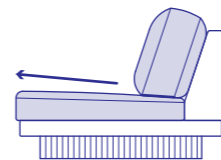

マスターウォールのソファは、背クッションと座クッションに
設置方向を設けることで、よりかけ心地を良くしています。
背クッションは、真横から見た際に、ナナメにカットされている
面を座クッション側になるようにおいてください。
座クッションは、傾斜がついています。座つた際に脚側が高く
なるようにおいてください。カバーも同様の向きでクッション
をいれてください。(一部ソファを除く)

Q 組立て説明書をWEBサイトで
見ることはできる？

A 組立て説明書を確認できる
WEBページがあります。



Q メンテナンスをしてくれる
サービスはあるの？

A テーブルのメンテナンスを行うサービスや、
工場での修理サービスがあります。

○ 地域限定 訪問メンテナンス (テーブル)

マスターウォールサポート専門スタッフがご自宅に訪問し、
お使いのテーブルトップ(天板)をクリーニングするサービス
です。専用クリーナーで汚れを洗浄し、オイルで仕上げます。
※本サービスでは研磨は行いません。

※出張費込み・地域限定のサービスです

(対象地域:東京都・神奈川県・埼玉県・千葉県・岡山)



○ 出張メンテナンス (テーブル)

ご自宅でテーブルの研磨、オイルメンテナンスを受けられる
サービスです。専門スタッフが伺い、テーブルの表面・側面
の研磨と、オイルの再塗装をするサービスです。

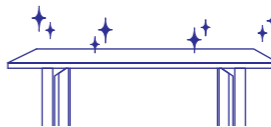

○ 工場での修理

指定の配送業者が家具の引き取りにお伺いしてマスターウォール
ファクトリーまたは、提携の修理業者へ配送します。

修理した家具は配送し、組み立て・設置までをいたします。

木部の修理をはじめ、ソファの張替え・補修も承ります。

マスターウォール製品はもちろん、他社製品もお気軽にご相談
くださいませ。

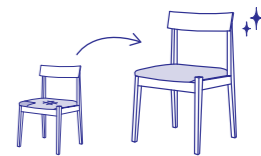

○ 出張メンテナンス (テーブル)

メンテナンスサービス紹介ページ >



MASTERWAL SUPPORT

☎ 0120.60.5113

営業時間 平日/土/日 10:00 - 17:00

IP電話など上記番号をご利用いただけない場合は、
0865-64-5111におかけください。
なお、この場合の通話料はお客様負担となります。

✉ info@akase.co.jp
問い合わせフォーム

お写真をお送りいただく際は、
下記のメールアドレスに添付の上、送信ください。

品質表示貼付スペース

四角の枠内へ付属の品質表示を貼付してください。
オイルメンテナンス実施後は、オイルメンテナンス実施日表(P.42)へご記入ください。

⚠ オイル仕上げの製品は、一年に一度オイルメンテナンスをおすすめします。

01



02



03



04



四角の枠内へ付属の品質表示を貼付してください。
オイルメンテナンス実施後は、オイルメンテナンス実施日表(P.42)へご記入ください。

❗ オイル仕上げの製品は、一年に一度オイルメンテナンスをおすすめします。

05

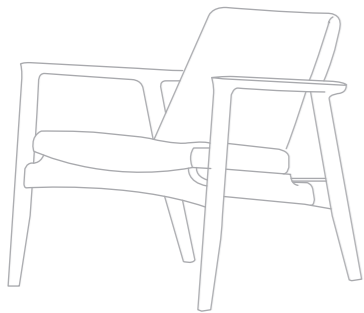

品質表示 貼付

06

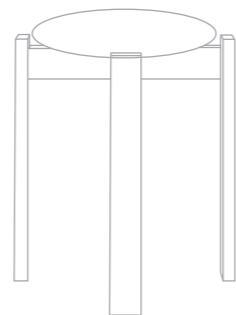

品質表示 貼付

07

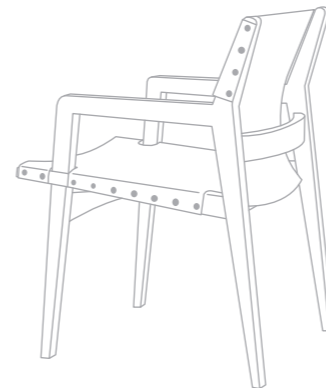

品質表示 貼付

08

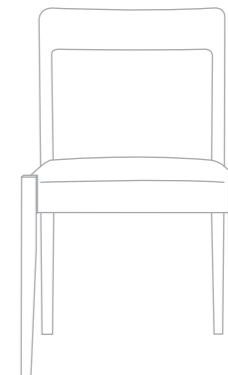

品質表示 貼付

四角の枠内へ付属の品質表示を貼付してください。
オイルメンテナンス実施後は、オイルメンテナンス実施日表(P.42)へご記入ください。

❗ オイル仕上げの製品は、一年に一度オイルメンテナンスをおすすめします。

09



10



11



12

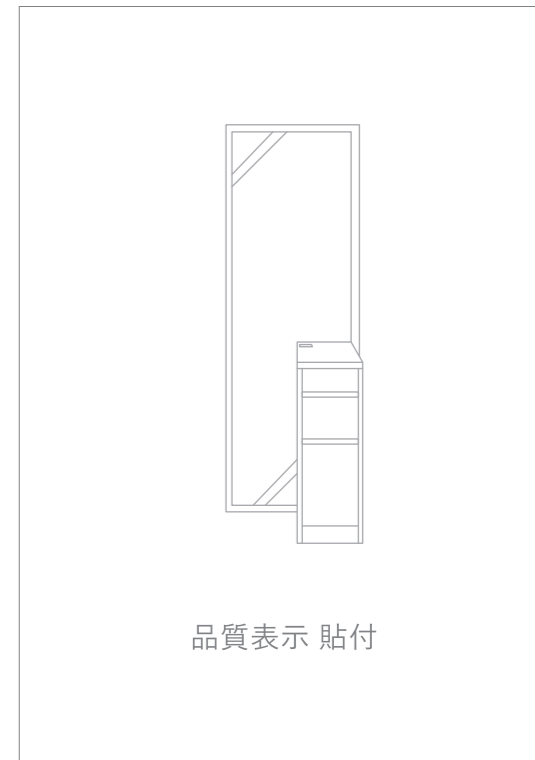

オイルメンテナンス実施日記入表

オイルメンテナンス実施日をこちらの表へ商品ごとにご記入ください。次回メンテナンス時期の確認の際にご使用ください。

！ オイル仕上げの製品は、一年に一度オイルメンテナンスをおすすめします。

記入例

01	ワイルドウッド ダイニングテーブル	商品名
2021.0101		オイルメンテナンス 実施日
2022.0101		
2023.0101		

01	

02	

03	

04	

05	

06	

07	

08	

09	

10	

11	

12	

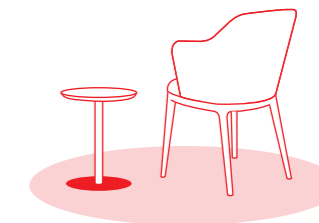

masterwal

AKASE株式会社

〒719-0302
岡山県浅口郡里庄町新庄1550

TEL 0865.64.5111
FAX 0865.64.5066
www.masterwal.jp

☎ 0120.60.5113
営業時間 平日/土/日 10:00 - 17:00

IP電話など上記番号をご利用いただけない場合は、**0865-64-5111**におかけください。
なお、この場合の通話料はお客様負担となります。

✉ info@akase.co.jp
問い合わせフォーム

お写真をお送りいただく際は、
下記のメールアドレスに添付の上、送信ください。

